

სილიქონ ველის საცურაო აიზი

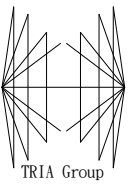

შ.პ.ს. "TRIA Group"
 ქ. თბილისი, 0102 ვასაყვის ქაზი №5/7
 ტელ: +995 599268008
 ელ ფოსტა: info@triagroup.ge

დასახელება

პასუხისმგებელი



განმარტების №

ნახაზის დასახელება

არსებული სიბრტყე

პროექტი №	მზადების №	ფორმატი
8003	არქიტექტორული	A-3
8003	არქიტექტორული	
8003	არქიტექტორული	
8003	არქიტექტორული	
8003	არქიტექტორული	

თარიღი 2017.01.23

ფურცელი

83. რაოდ. 833 რაოდ.

000 000

ა-1000

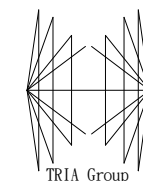

შ.პ.ს. "TRIA Group"
 ქ. თბილისი, 0102 ვასაძის ქაზა №5/7
 ტელ: +995 599268008
 ელ ფოსტა: info@triagroup.ge

დასახელება

პასუხიანობა

განმარტების

ნახაზის დასახელება
 დამონტაჟის გეგმა

პროექტი №	მასშაბი	ფორმატი
8003. არქიტექტორი	1: 200	A-3
არქიტექტორი		
არქიტექტორი		
არქიტექტორი		
არქიტექტორი		

თარიღი 2017.01.23	ფურცელი
გვ. რაოდ. 333 რაოდ.	
000	000

ა-1000

- სადამონტაჟო ფილა
- სადამონტაჟო ხედალი

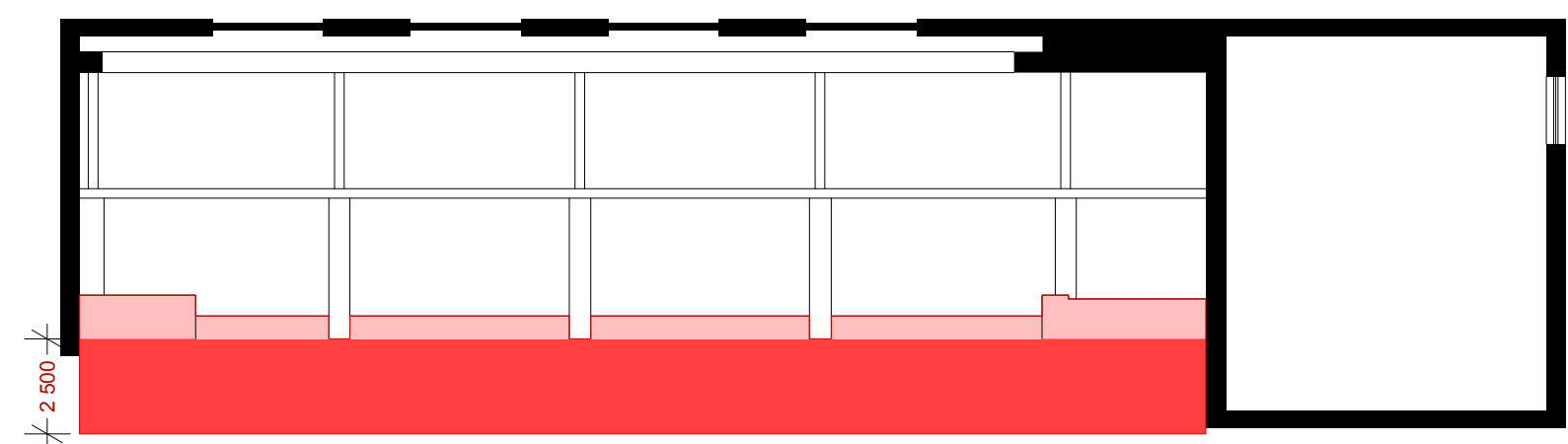

ჭრილი 2-2

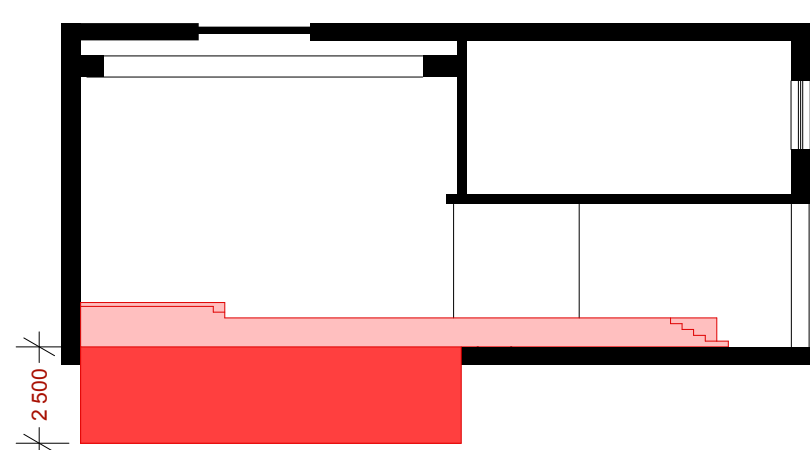

ჭრილი 1-1

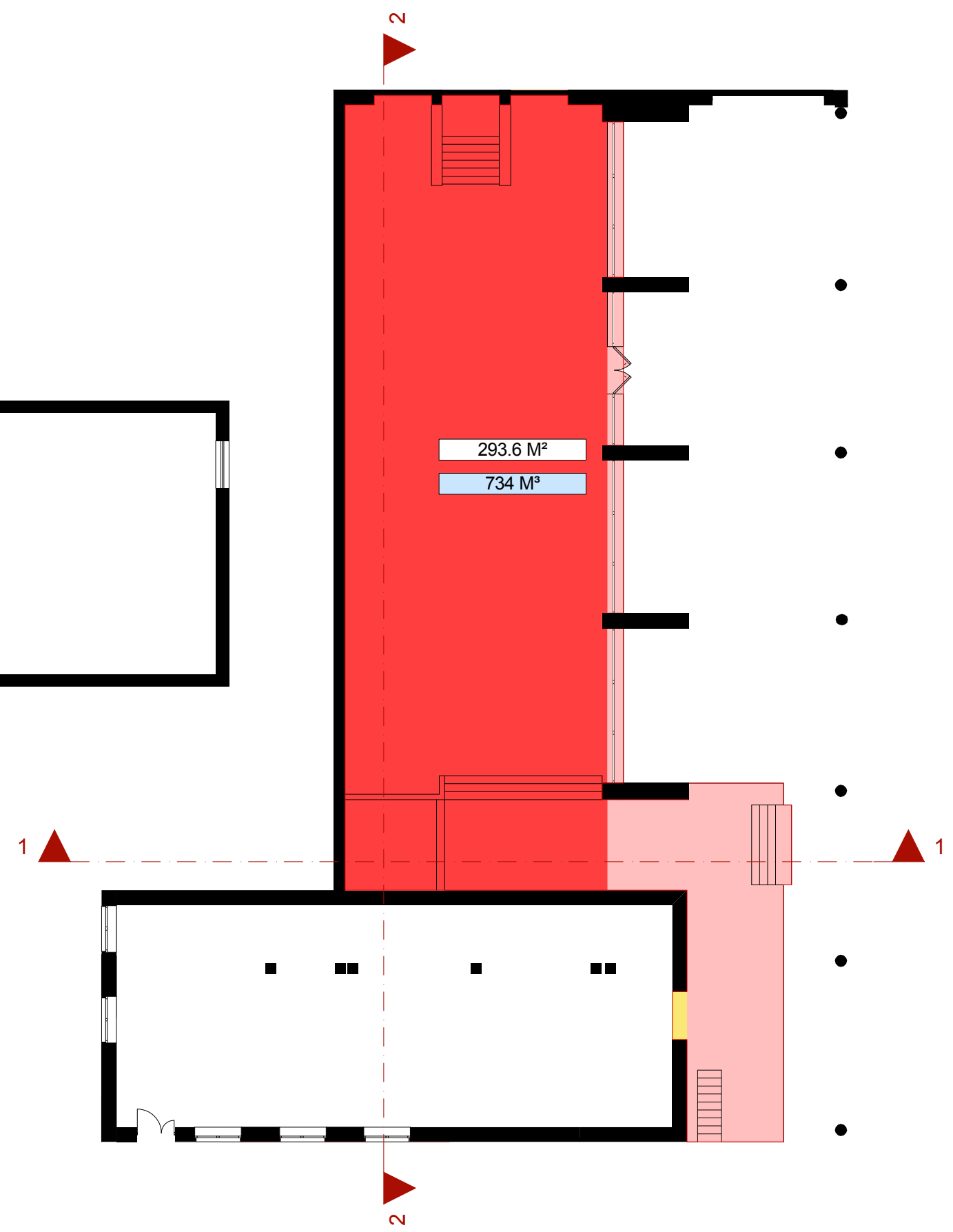

ქვესაბიექტი

გ-001	ფანჯარა	ლოზი
კვ.ა	59.1	
გ-002	ფანჯარა	ფორმული
კვ.ა	29.4	
გ-003	ფანჯარა	სამრეწო ტარაზი
კვ.ა	99.0	
გ-004	ფანჯარა	ფორმული
კვ.ა	307.4	
გ-005	ფანჯარა	ბასეზი - I
კვ.ა	17.6	
ფანჯარა	საბაბა	
კვ.ა	10.6	
ფანჯარა	სანკანძი	
კვ.ა	1.6	
ფანჯარა	სანკანძი	
კვ.ა	1.6	
გ-006	ფანჯარა	ბასეზი - II
კვ.ა	16.8	
ფანჯარა	საბაბა	
კვ.ა	10.6	
ფანჯარა	სანკანძი	
კვ.ა	1.6	
ფანჯარა	სანკანძი	
კვ.ა	1.6	
გ-007	ფანჯარა	სანკანძი შიშა
კვ.ა	3.0	
გ-008	ფანჯარა	კატარა აუზი
კვ.ა	107.1	
გ-009	ფანჯარა	ბასეზი - III
კვ.ა	6.1	
ფანჯარა	ფორმული	
კვ.ა	8.9	
ფანჯარა	საბაბა	
კვ.ა	4.9	
ფანჯარა	სანკანძი	
კვ.ა	1.8	
ფანჯარა	სანკანძი	
კვ.ა	1.8	
გ-010	ფანჯარა	ბასეზი - III
კვ.ა	6.1	
ფანჯარა	ფორმული	
კვ.ა	8.9	
ფანჯარა	საბაბა	
კვ.ა	4.4	
ფანჯარა	სანკანძი	
კვ.ა	3.6	
გ-011	ფანჯარა	აუზი
კვ.ა	7.5	
გ-012	ფანჯარა	აღმოსავლური
კვ.ა	7.9	
გ-013	ფანჯარა	ბასეზი
კვ.ა	6.8	
გ-014	ფანჯარა	საბაბა
კვ.ა	2.9	
გ-015	ფანჯარა	ბასეზი
კვ.ა	2.9	
გ-016	ფანჯარა	სანკანძი
კვ.ა	2.9	

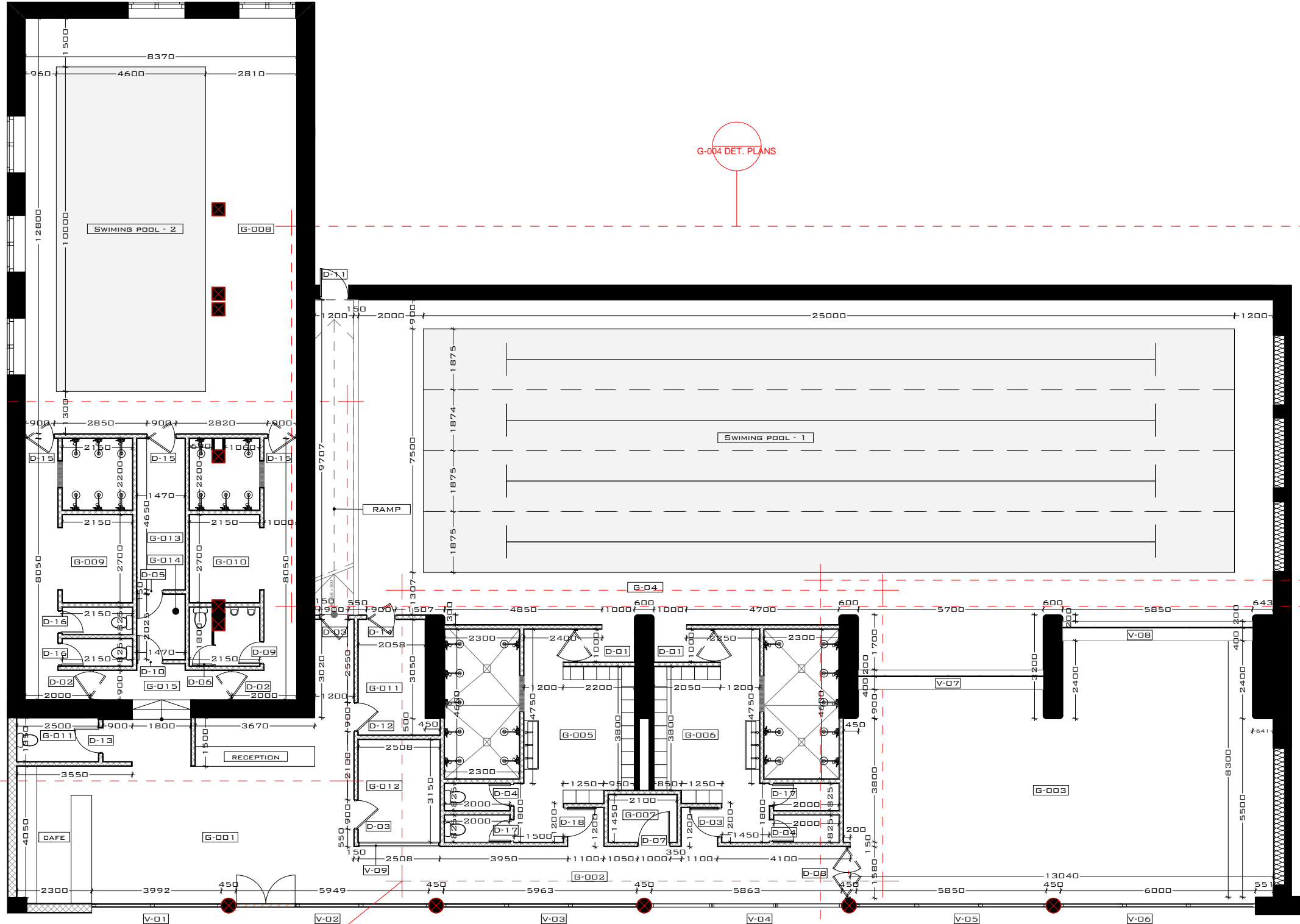

G-004 DET. PLANS

G-009 010 DIMENTIONS

G-005 006 DET. PLANS

G-008 DET. PLANS

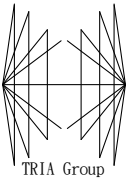

შპს "TRIA Group"
 ქ. თბილისი, 0102 ვახტანგის ქაზი №5/7
 ტელ: +995 599268008
 ელ ფოსტა: info@triagroup.ge

დასახელება

ქვესაბიექტი

86083630

ნახაზის დასახელება
 სარემონტო ხარისხის ბანკის რეკონსტრუქცია

პროექტი №	მაშტაბი	ფორმატი
	1:100	A-3

თარიღი 2016.01.22	ფურცელი
შპს რაოდ. 839 რელი	
000	000

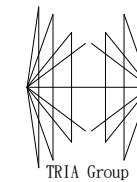
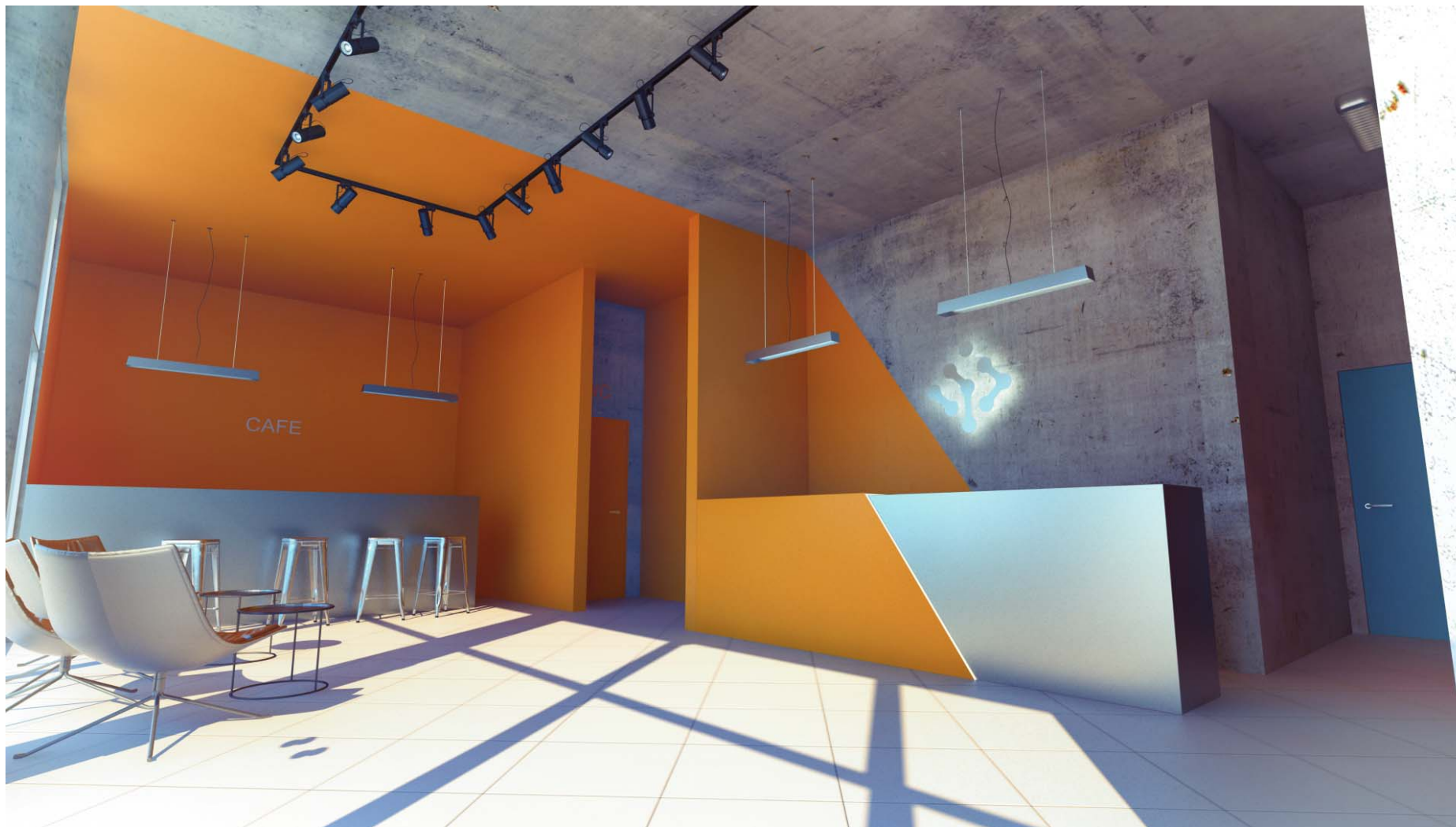
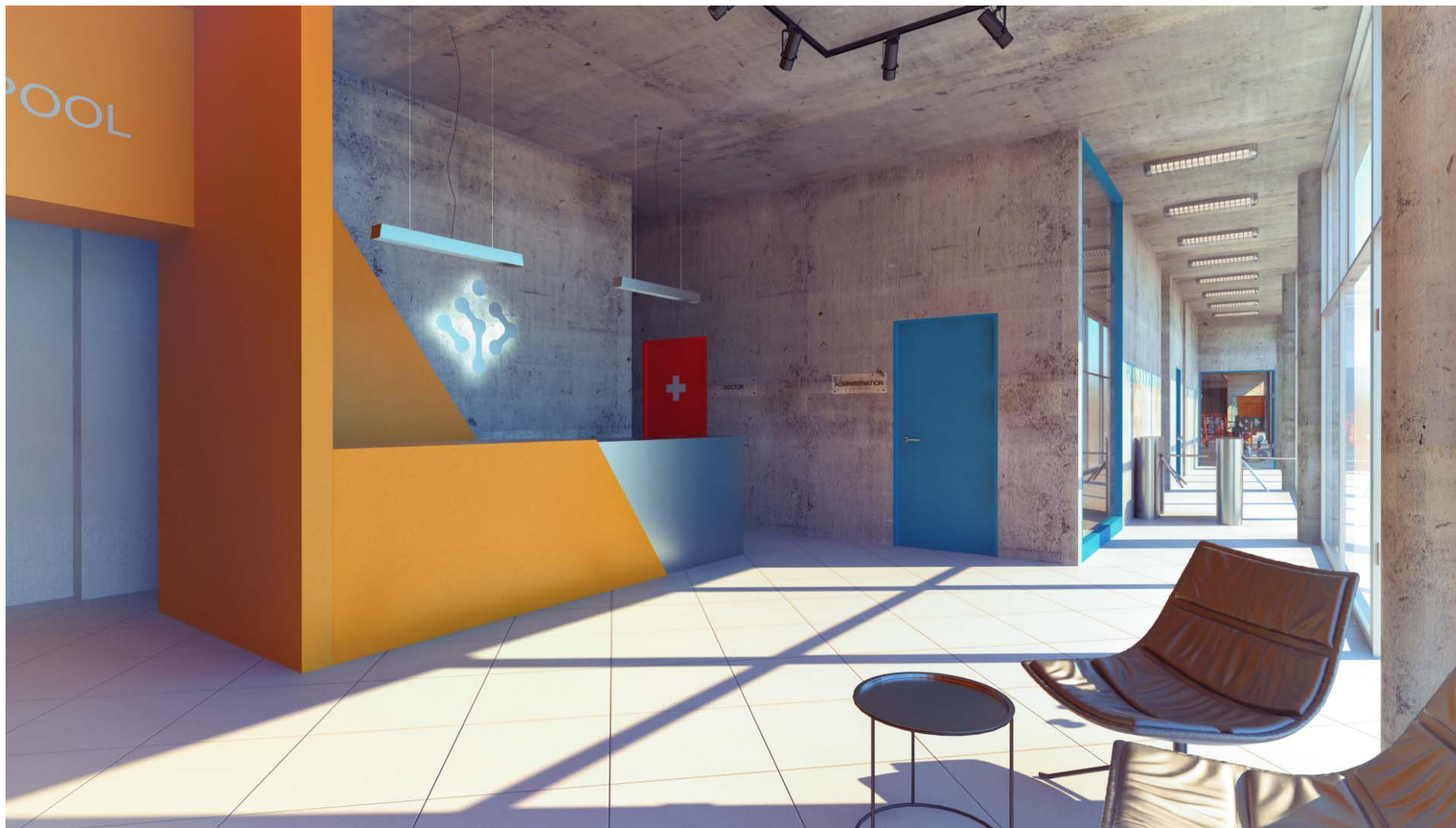

შ.პ.ს. "TRIA Group"
 ქ. თბილისი, 0102 ვასაყვის ქაზი №5/7
 ტელ: +995 599268008
 ელ ფოსტა: info@triagroup.ge

დასახელება

პასუხისმგებელი

შპს-ის დასახელება

ნახაზის დასახელება
 საგანმანათლებლო-მედიცინო
 30% პლატფორმა

პროექტი №	მანძილი	ფორმატი
8003. არქიტექტურის		A-3
არქიტექტურის		
არქიტექტურის		
არქიტექტურის		
არქიტექტურის		

თარიღი	ფურცელი
2017.01.23	
83. რაოდ. 833 რაოდ.	
000	000

ა-1000

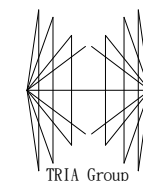
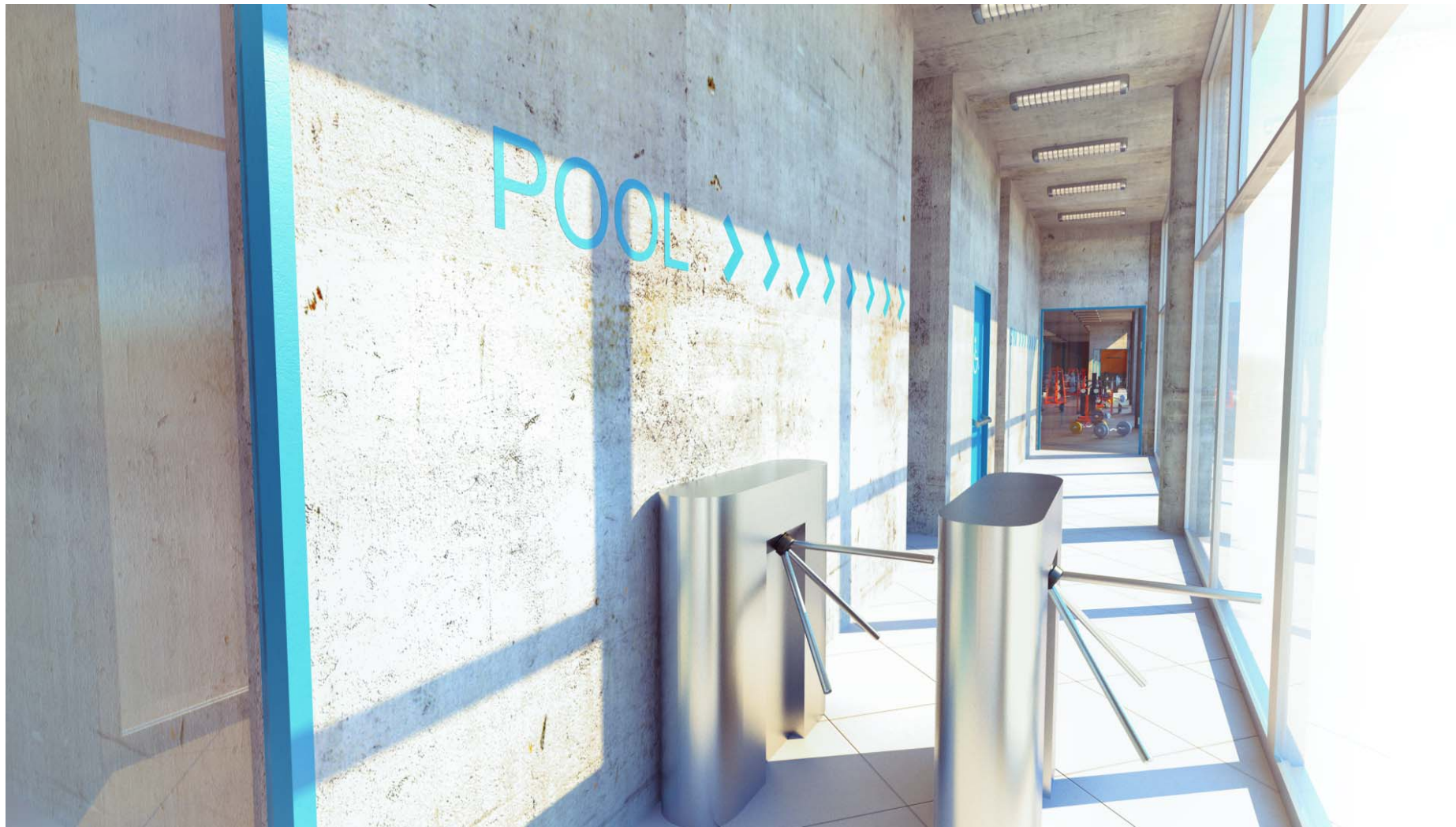

TRIA Group

შ.პ.ს. "TRIA Group"
 ქ. თბილისი, 0102 ვასაყვის ქაზი №5/7
 ტელ: +995 599268008
 ელ ფოსტა: info@triagroup.ge

დასახელება

პასუხისმგებელი

გამომცემი

ნახაზის დასახელება
 სპეციალური სასაბავშვო
 30% ადაპტაცია

პროექტი №	მომხმარებელი	ფორმატი
		A-3
მინ. არქიტექტორი		
არქიტექტორი		
არქიტექტორი		
არქიტექტორი		
არქიტექტორი		

თარიღი 2017.01.23	ფურცელი
83. რაოდ. 833 რაოდ.	
000	000

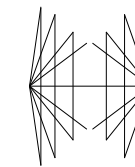

შ.პ.ს. "TRIA Group"
 ქ. თბილისი, 0102 პეტრიაშვილის ქ. №57
 ტელ: +995 599268008
 ელ. ფოსტა: info@triagroup.ge

ცანახა

პროექტი

ფურცელი

ნახატი
 მიწის ნაკვეთის
 და იგლის
 მოწოდების გეგმა

პროექტი №	მასშტაბი	ფურცელი
8023. არქიტექტურა	1: 50	A-3
არქიტექტურა		
არქიტექტურა		
არქიტექტურა		
არქიტექტურა		
არქიტექტურა		
თარიღი 2017.01.23	ფურცელი	
83. რაოდ. გვერდი		
000	000	3-1000

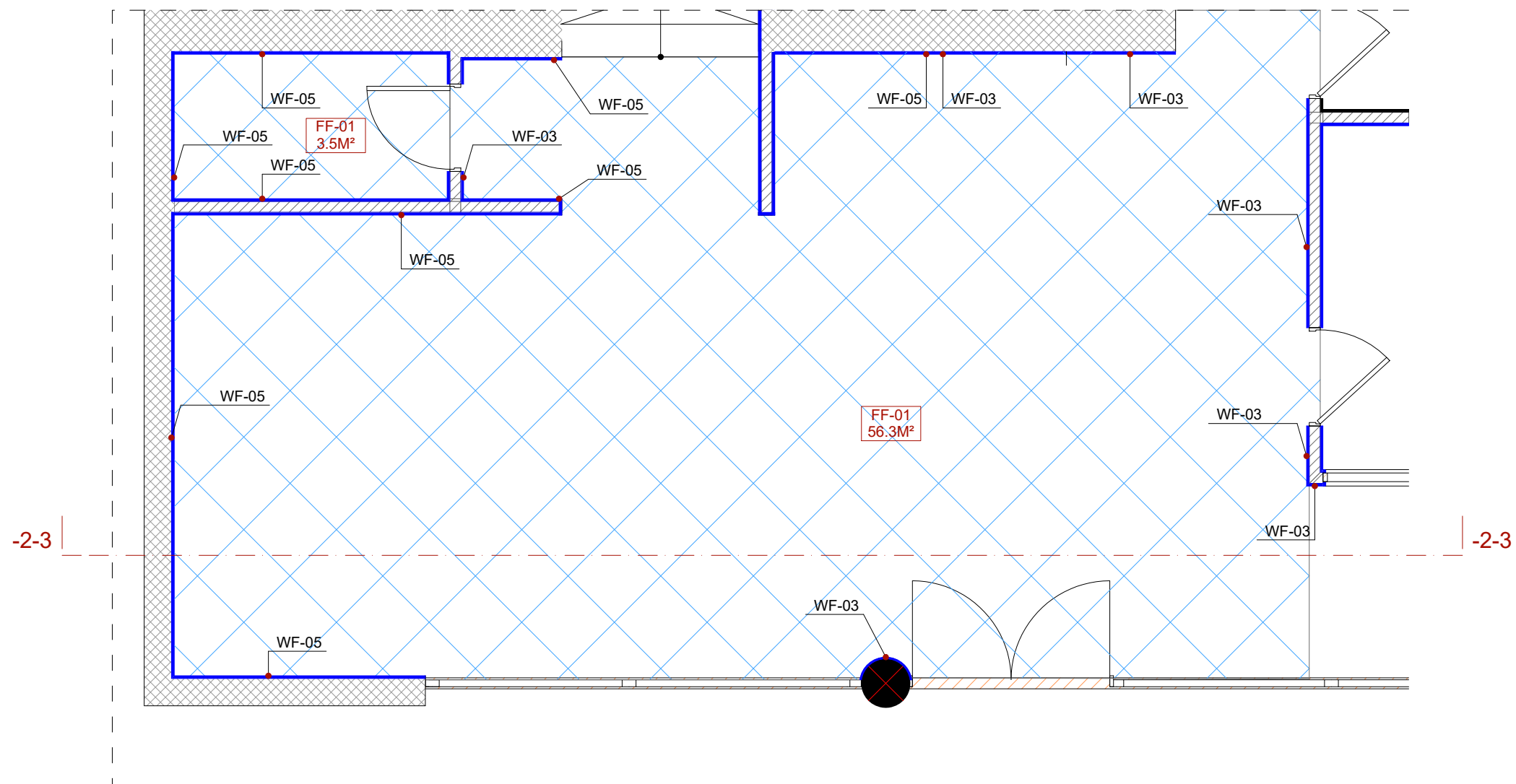

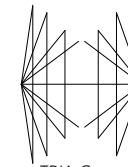

შ.პ.ს. "TRIA Group"
 ქ. თბილისი, 0102 ჯავახიშვილის ქ. №5/7
 ტელ: +995 599268008
 ელ. ფოსტა: info@triagroup.ge

დასახელება

პასუხისმგებელი

მშენებლის დასახელება

ნახაზის დასახელება
 ღვინავანი აუტოპის
 და იბანის
 მოწოდების მანქანის მანქანა

პროექტი №	მაშაბი	ფორმატი
	1: 50	A-3
მთავ. არქიტექტორი		
არქიტექტორი		
არქიტექტორი		
არქიტექტორი		
არქიტექტორი		
თარიღი 2017.01.23	ფურცელი	
მშ. რაოდ. 339/000		ა-1000

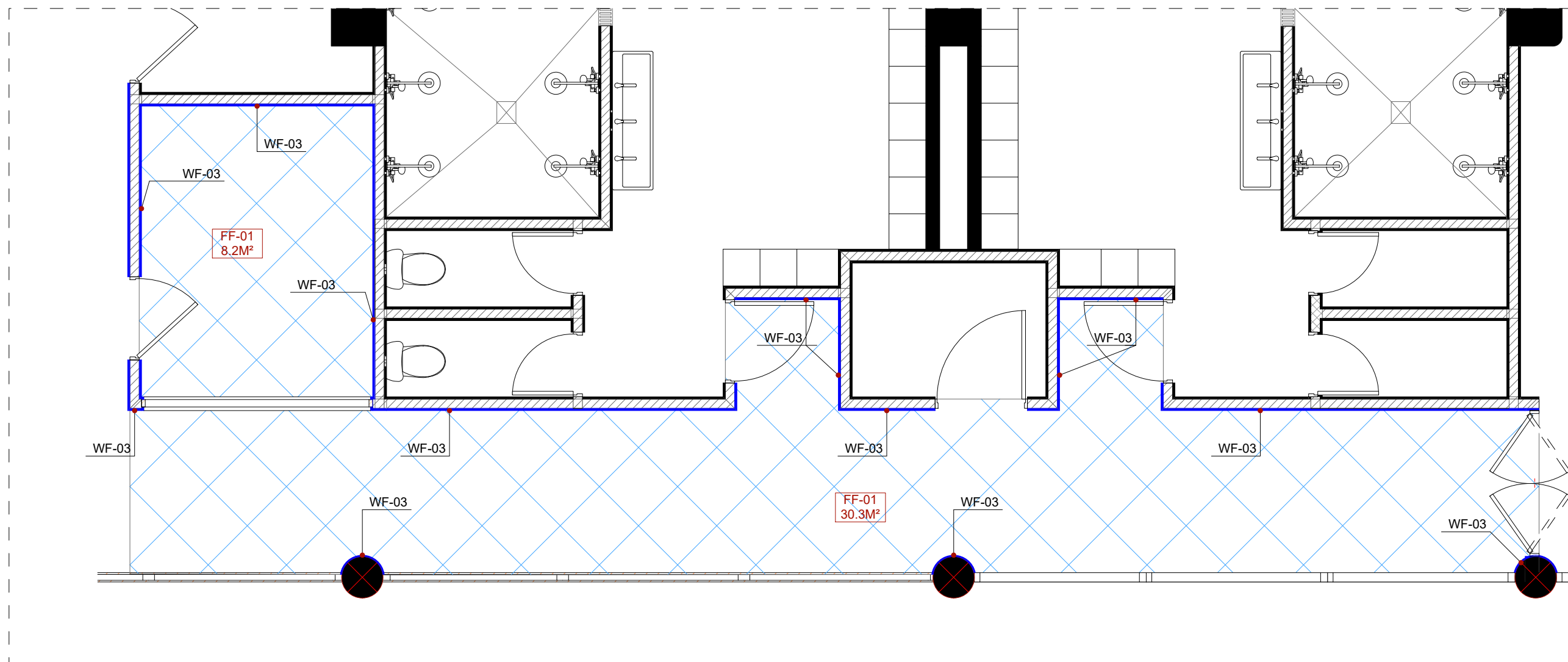

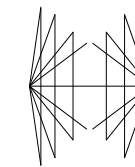

შ.პ.ს. "TRIA Group"
 ქ. თბილისი, 0102 პეტრიაშვილის ქ. №57
 ტელ: +995 599268008
 ელ. ფოსტა: info@triagroup.ge

ცანახა

პროექტი

შენიშვნა

ნახაზის ცანახა
 მისაღების და
 ტარაფის შერის ბაზა

პროექტი №	მაშაბი	ფორმატი
	1:100	A-3
მშენ. არხი		
არხი		
არხი		
არხი		
არხი		
თარიღი 2017.01.23		ფურცელი
გვ. რაოდ. 33		
000	000	ა-1000

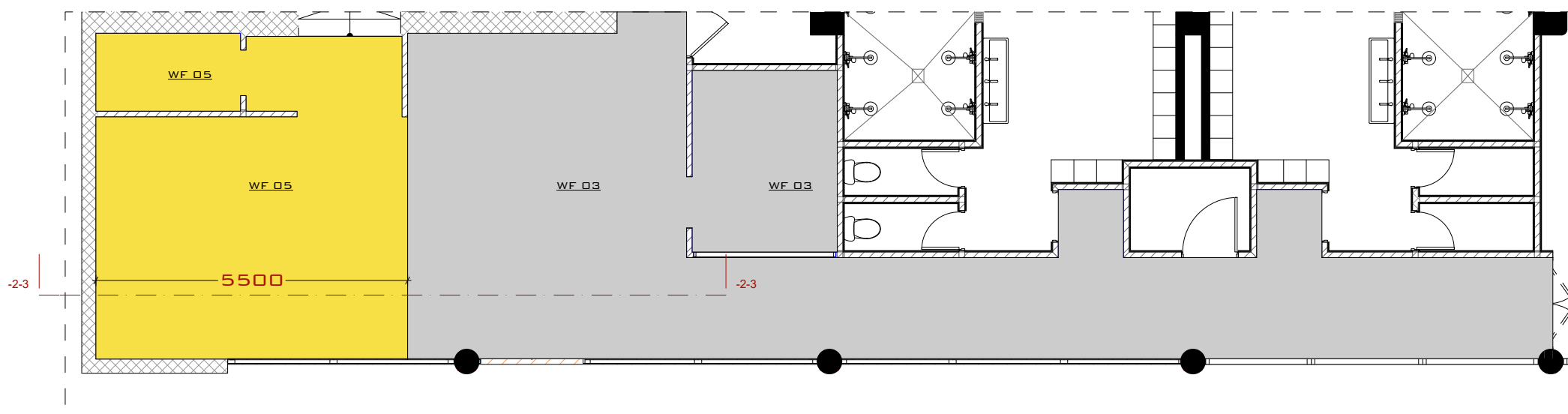

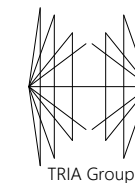

შ.პ.ს. "TRIA Group"
 ქ. თბილისი, 0102 პეტრიაშვილის ქ. №6/7
 ტელ: +995 599268008
 ელ. ფოსტა: info@triagroup.ge

დასახელება

პასუხისმგებელი

შპს-ის დასახელება

შპს-ის დასახელება
 მისამართის მისამართი

პროექტი №	მასშტაბი	ფორმატი
	1: 50	A-3
მთავ. არქიტექტორი		
არქიტექტორი		
არქიტექტორი		
არქიტექტორი		
არქიტექტორი		
არქიტექტორი		
თარიღი 2017.01.23	ფურცელი	
გვ. რაოდ. 000	გვერდი 000	ა-1000

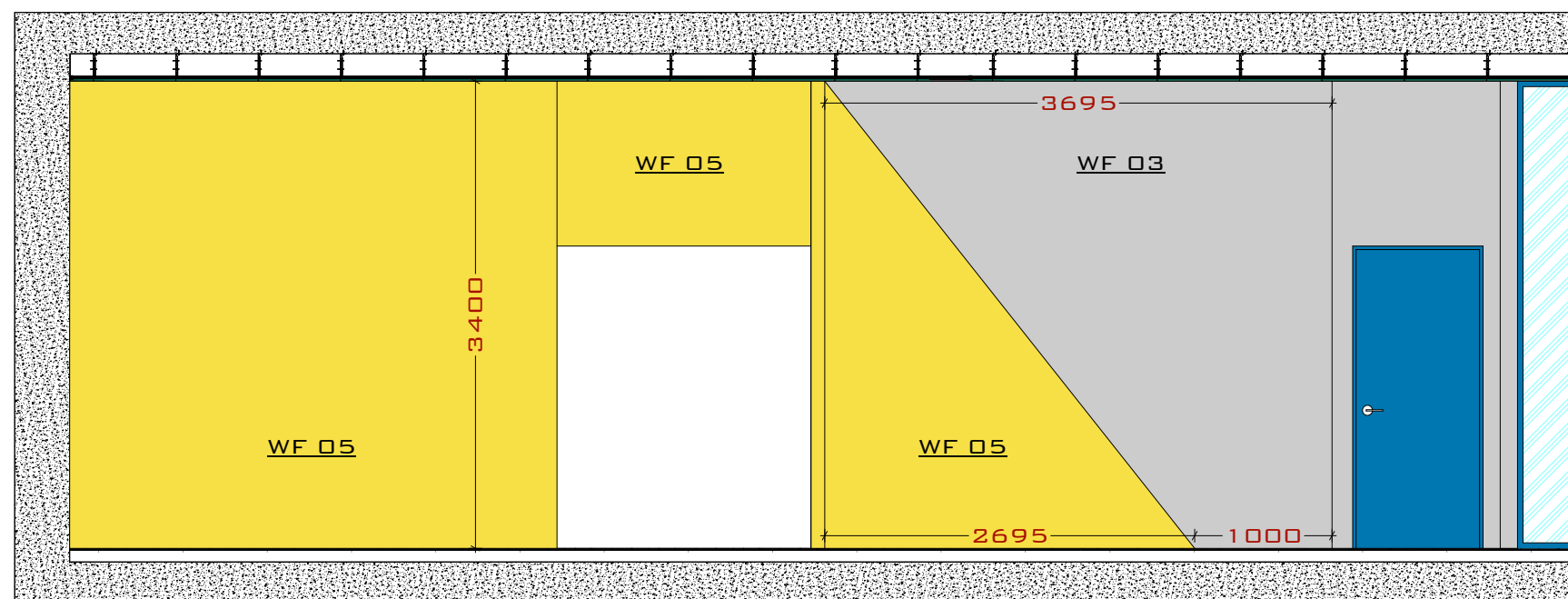

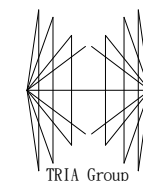

შ.პ.ს. "TRIA Group"
 ქ. თბილისი, 0102 ვასაყვის ქაზი №5/7
 ტელ: +995 599268008
 ელ ფოსტა: info@triagroup.ge

დასახელება

პასუხისმგებელი

განმარტების ნომერი

ნახაზის დასახელება

პროექტი №	მხატვარი	ფორმატი
		A-3
მონაკ. არქიტექტორი		
არქიტექტორი		
არქიტექტორი		
არქიტექტორი		
არქიტექტორი		

თარიღი 2017.01.23	ფურცელი
83. რაოდ. 833 რტი	
000	000

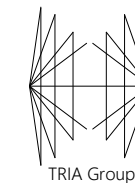

შ.პ.ს. "TRIA Group"
 ქ. თბილისი, 0102 პეტრიაშვილის ქ. №57
 ტელ: +995 599268008
 ელ. ფოსტა: info@triagroup.ge

ცანახა

პროექტი

შენიშვნა

ნახა

შენიშვნა
 შპს-ის საკონსტრუქციო
 სამსახურის მიერ

პროექტი №	მასშტაბი	ფურცელი
8023. არქიტექტურა	1:50	A-3
არქიტექტურა		
არქიტექტურა		
არქიტექტურა		
არქიტექტურა		
არქიტექტურა		
თარიღი 2017.01.23	ფურცელი	
83. რაოდ. 83/რდ		
000	000	ა-1000

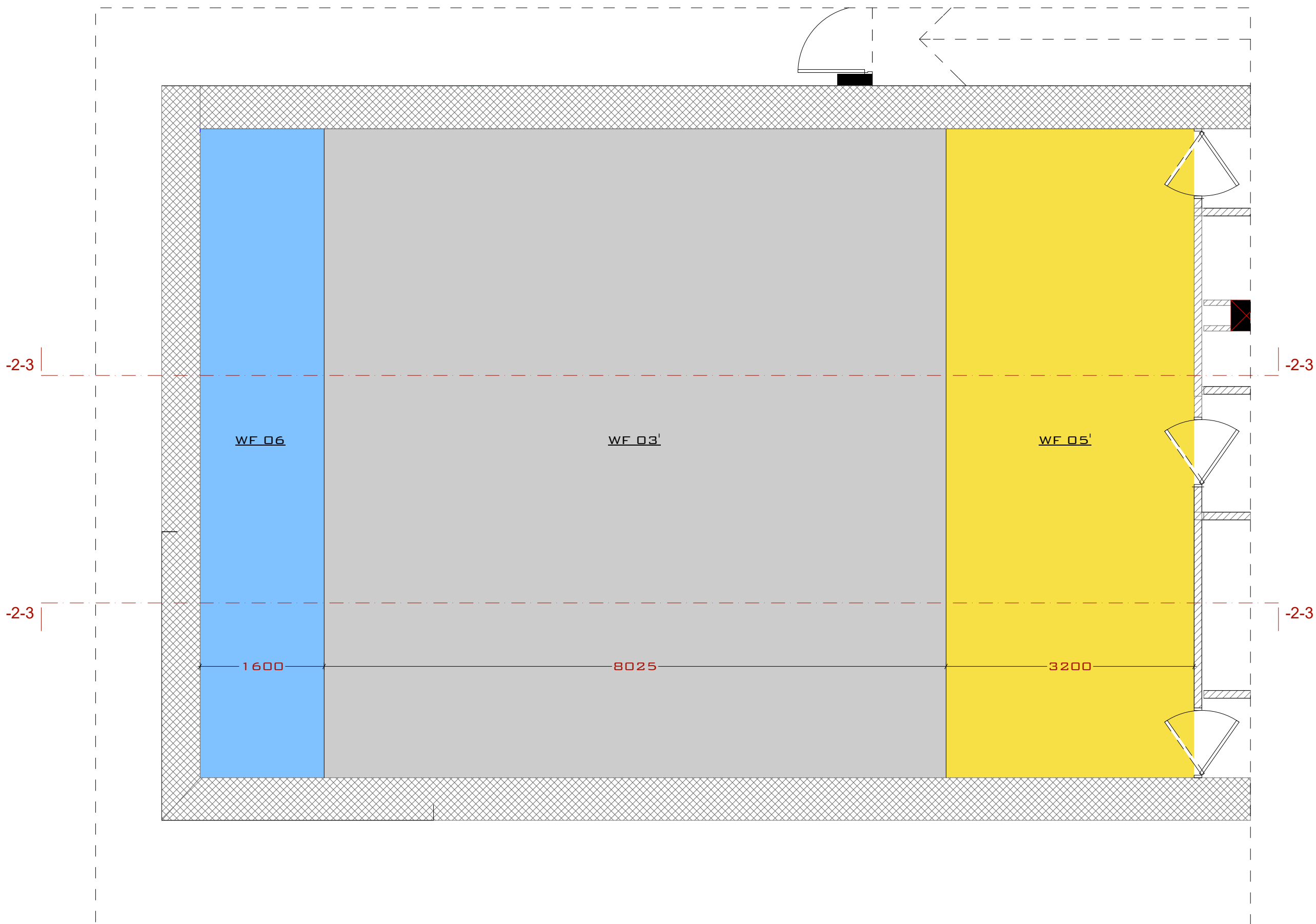

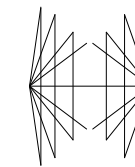

შ.პ.ს. "TRIA Group"
 ქ. თბილისი, 0102 პეტრიაშვილის ქ. №57
 ტელ: +995 599268008
 ელ. ფოსტა: info@triagroup.ge

ცანახა

პროექტი

83608360

ნახვის ცანახა
 მშენებლის სამუშაო ნახვის
 ნახვა

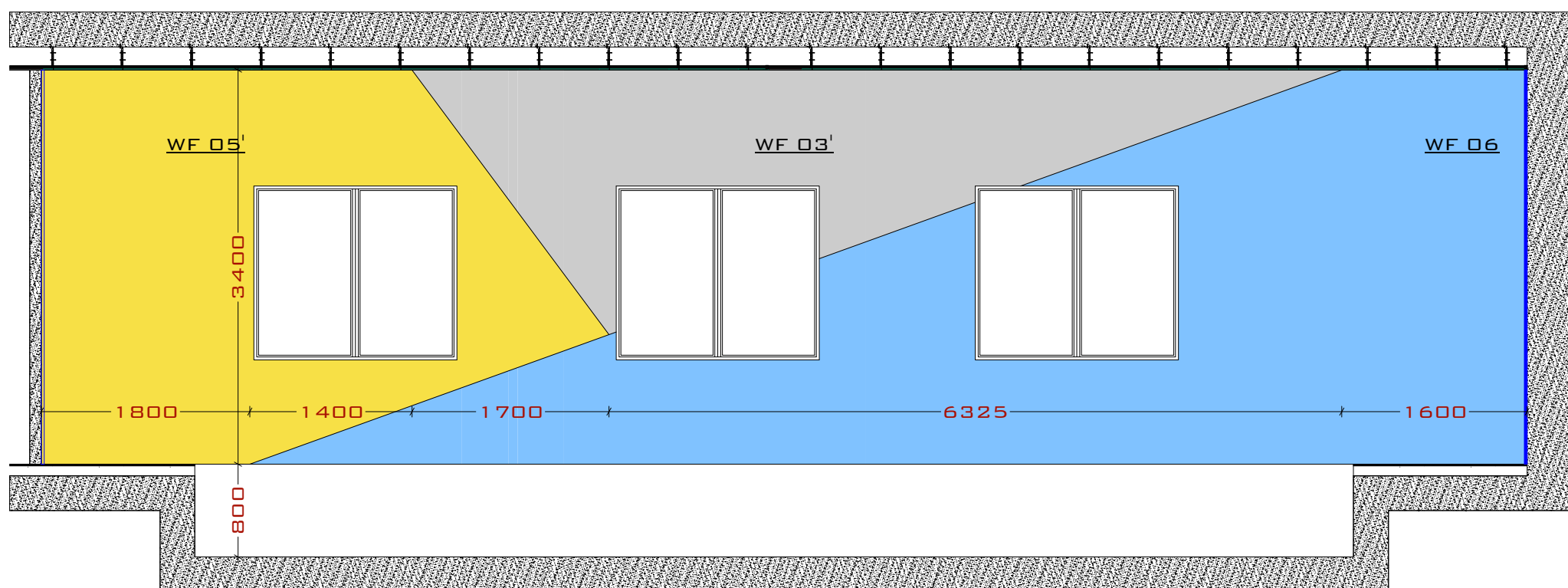
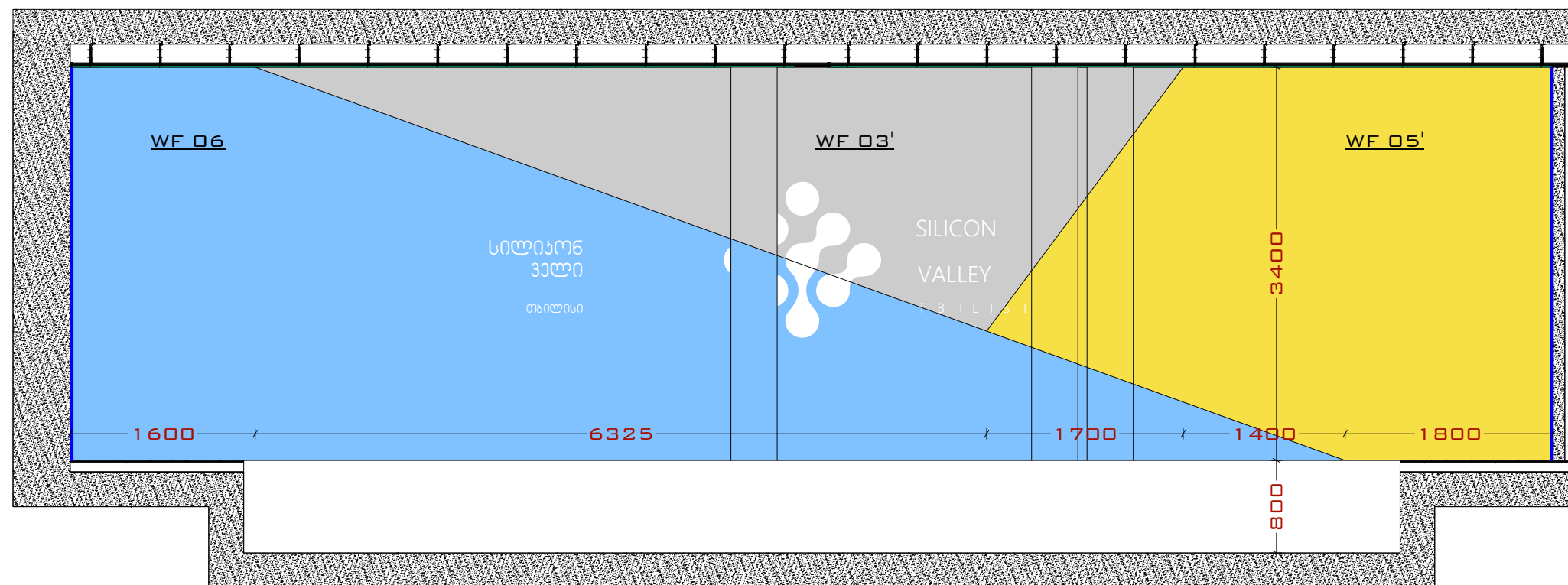

პროექტი №	მაშაბი	ფორმატი
8023. არქიტექტორი	1: 50	A-3
არქიტექტორი		
არქიტექტორი		
არქიტექტორი		
არქიტექტორი		
თარიღი 2017.01.23		ფურცელი
გვ. რაოდ. 33		
000	000	ა-1000

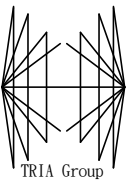

შ.პ.ს. "TRIA Group"
 ქ. თბილისი, 0102 ვასაძის ქაზი №5/7
 ტელ: +995 599268008
 ელ. ფოსტა: info@triagroup.ge

დასახელება

პროექტის სახელი

შპს-ის სახელი

შპს-ის დასახელება

საპროექტო პუნქტის
 ტერიტორიის მფლობელის
 მისამართი - G-005/006

პროექტი	მასშტაბი	ფორმატი
№	1:100	A-3

თარიღი 2016.01.22	ფურცელი
გ. რატიანი	გ. რატიანი
000	000
	5-1000

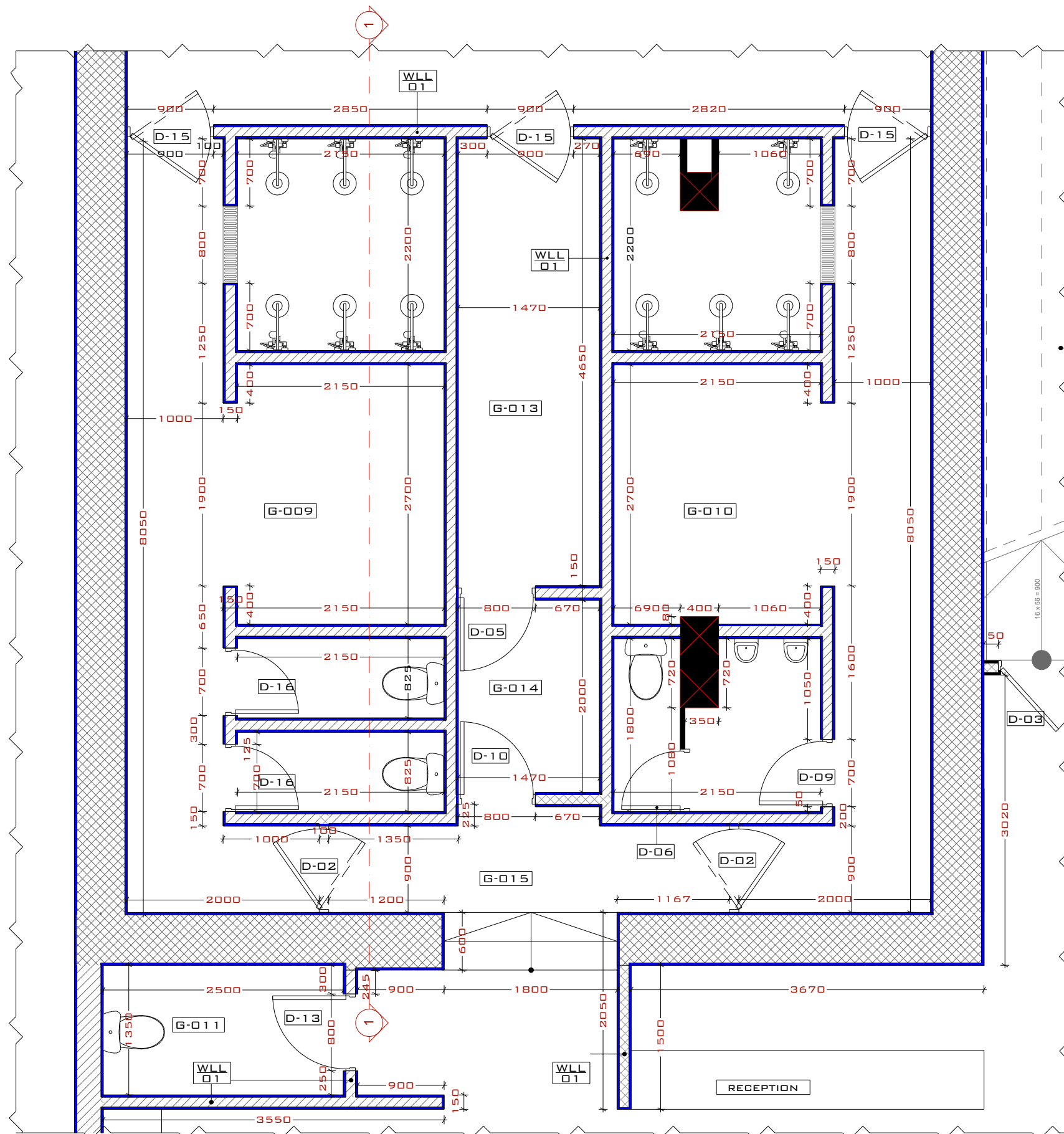

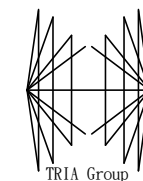

შ.პ.ს. "TRIA Group"
 ქ. თბილისი, 0102 ვასილკის ქაზა №5/7
 ტელ: +995 599268008
 ელ. ფოსტა: info@triagroup.ge

დასახელება

პროექტის სახელი

პროექტის კოდი

შენიშვნა

პროექტი	მასშტაბი	ფურცელი
№	1:100	A-3
თარიღი	2016.01.22	ფურცელი
83. რაოდ.	833 რაოდ.	5-1000
000	000	

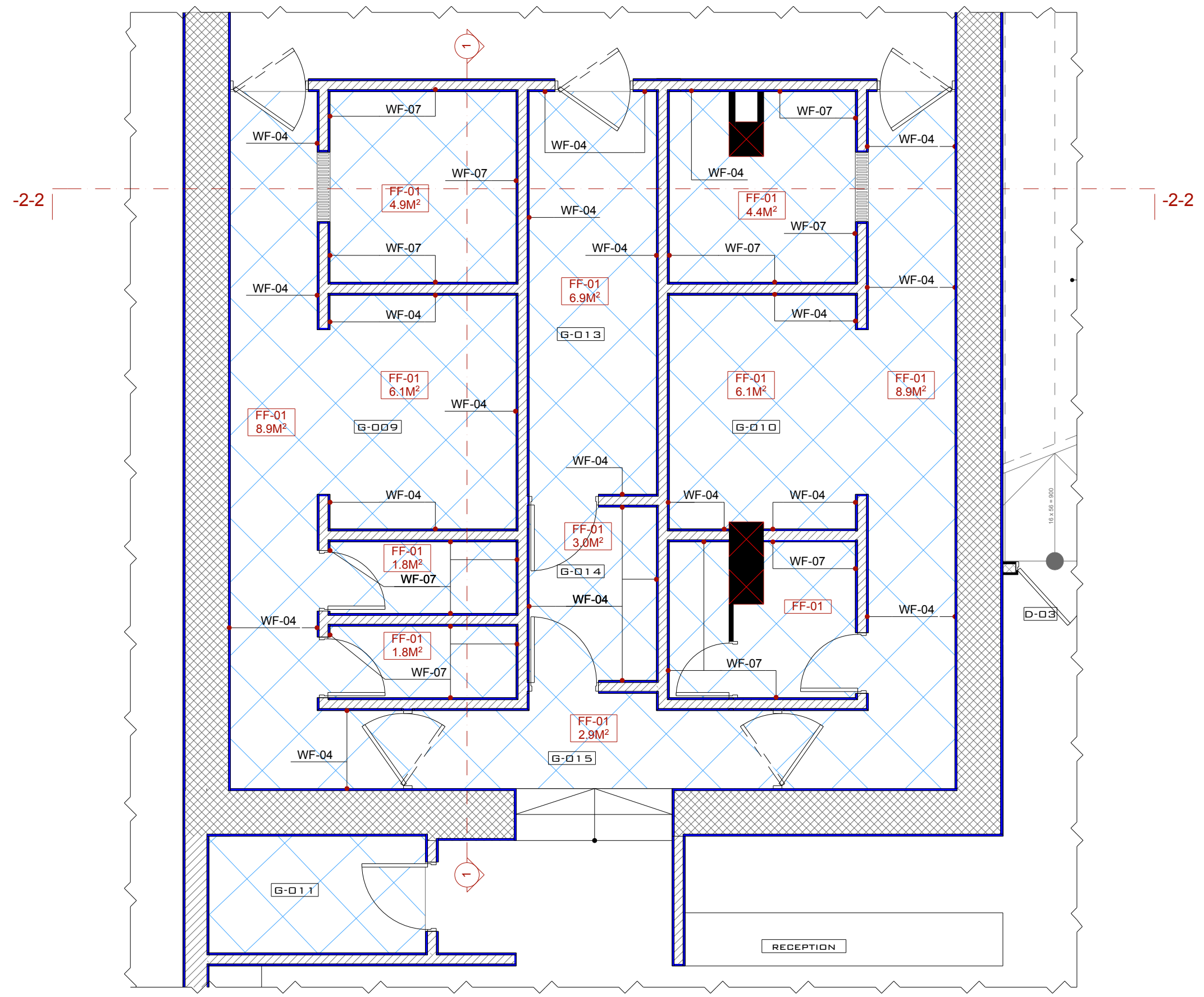

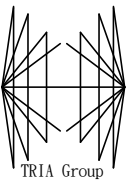

შ.პ.ს. "TRIA Group"
 ქ. თბილისი, 0102 ვასაძის ქაზა №5/7
 ტელ: +995 599268008
 ელ. ფოსტა: info@triagroup.ge

დასახელება

პროექტის სახელი

პროექტის კოდი

ნახაზის დასახელება

პროექტის კოდი - G-005;006

პროექტის №	მასშტაბი	ფურცლის №
1	1:100	A-3

თარიღი	ფურცელი
2016.01.22	ფურცელი
83. რაოდ.	833 რაოდ.
000	000

1:1000

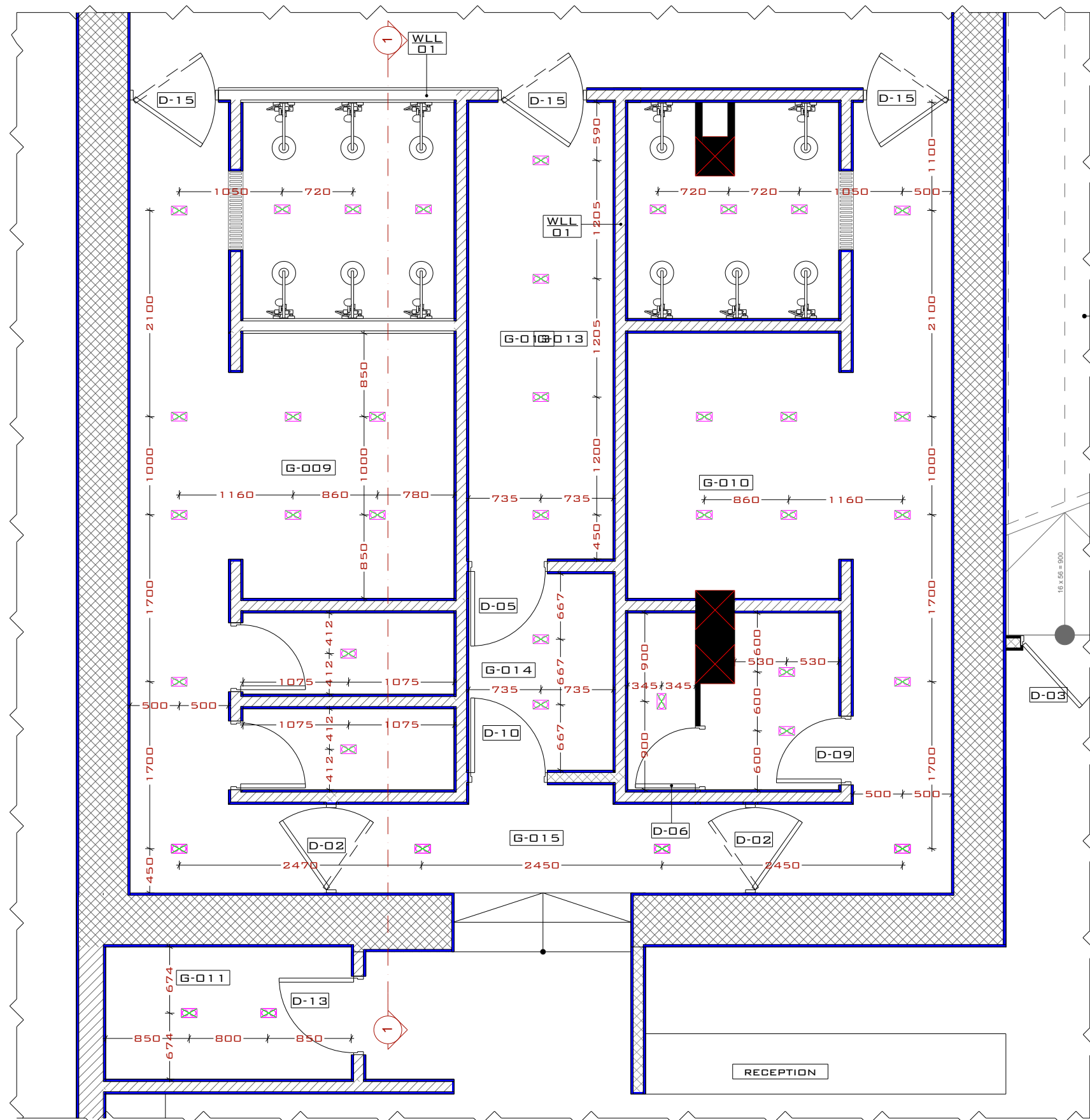

ფოლადის ჰალოგენური ნათარა - XE-WL4/2
 ნათარის ტიპი - 2xMR16

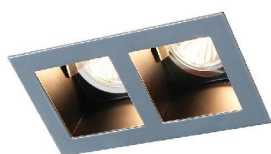

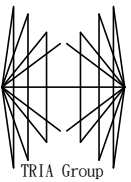

შ.პ.ს. "TRIA Group"
 ქ. თბილისი, 0102 ვასაძის ქაზა №5/7
 ტელ: +995 599268008
 ელ. ფოსტა: info@triagroup.ge

დასახელება

პასუხისმგებელი

შპს-ს მფლობელი

ნახაზის დასახელება
 ბანძულა - 01;
 DET-01;DET-02;DET-03

პროექტი №	მასშაბი	ფურცლის №
	1:100	A-3

თარიღი	ფურცელი
თარიღი 2016.01.22	ფურცელი
შპს-ს მფლობელი	შპს-ს მფლობელი
000	000

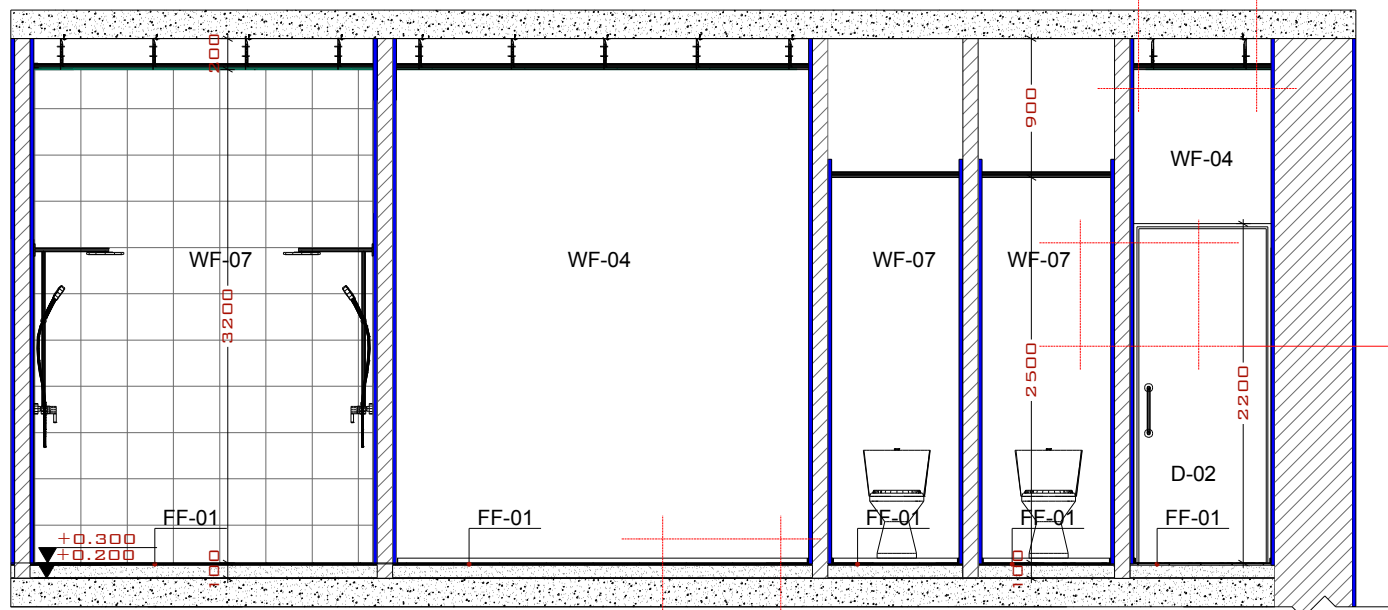

DET-01

DET-02

DET-03

ბანძულა - 01;

25 100 25

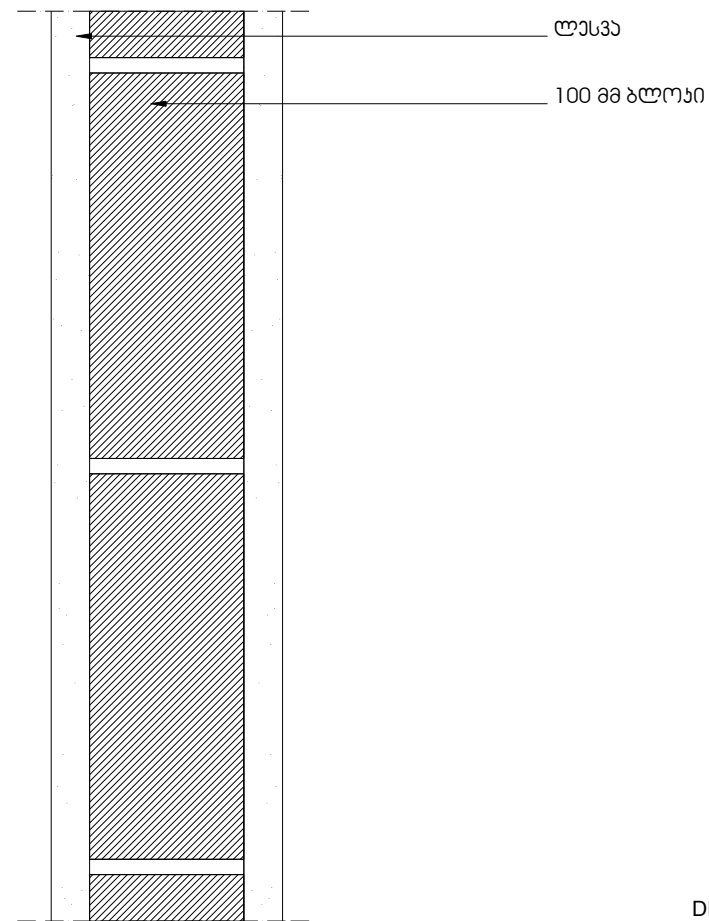

W-01

DET-03

FF-02

ბანძულა - 01;

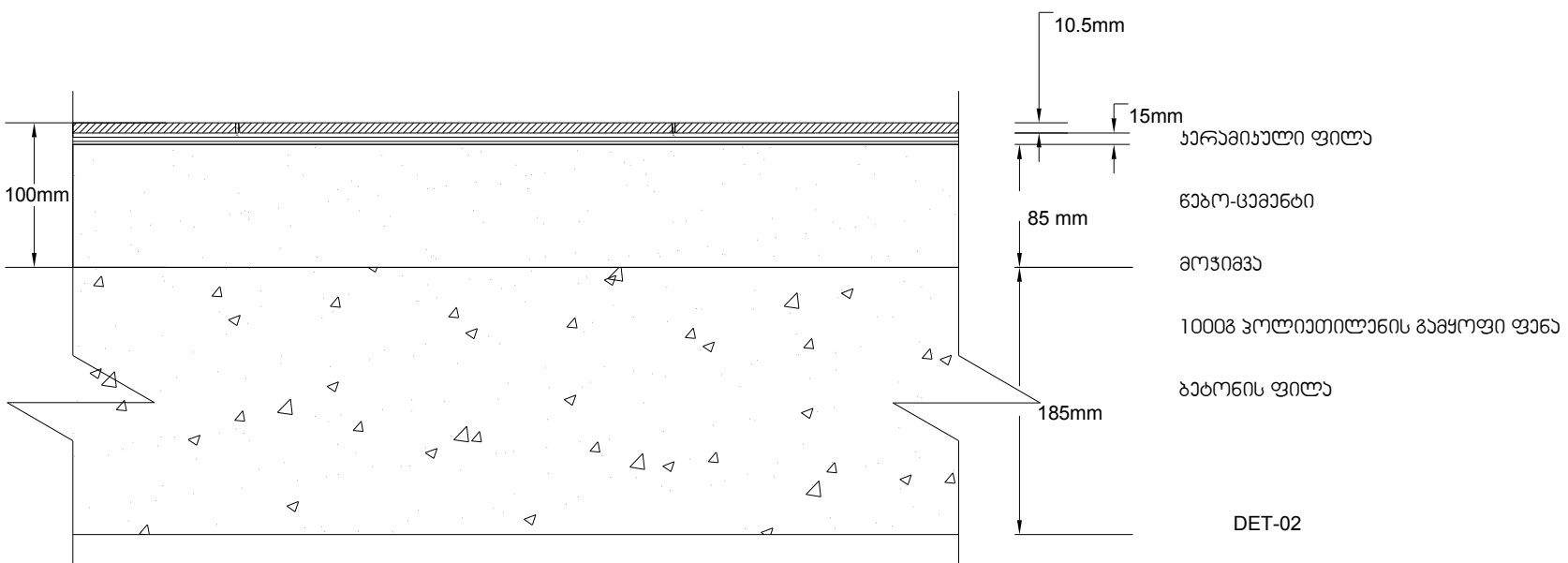

DET-02

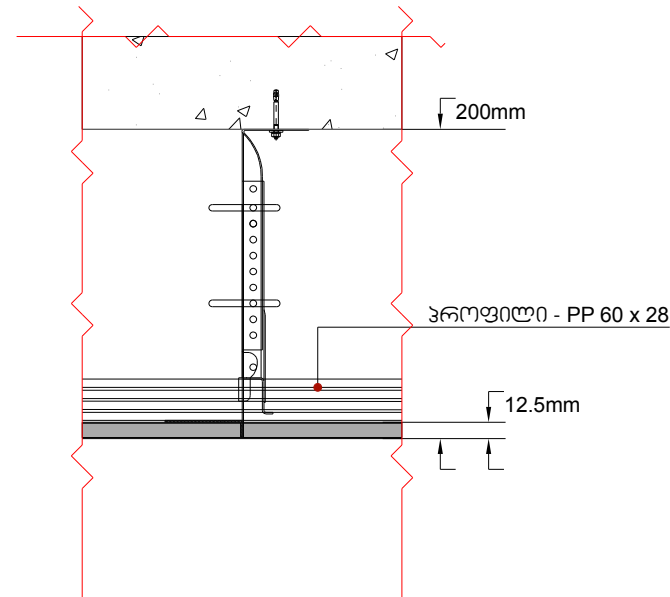

DET-01

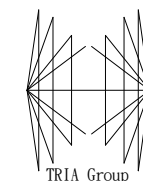

შ.პ.ს. "TRIA Group"
 ქ. თბილისი, 0102 ვასაძის ქაი №5/7
 ტელ: +995 599268008
 ელ ფოსტა: info@triagroup.ge

დასახელება

პასუხისმგებელი

866083360

ნაზის დასახელება

პროექტი №	მომხმარებელი	ფორმატი
8023. არქიტექტურული	არქიტექტურული	A-3
არქიტექტურული	არქიტექტურული	
არქიტექტურული	არქიტექტურული	
არქიტექტურული	არქიტექტურული	

თარიღი 2017.01.23	ფურცელი
83. რაოდ. 833 რატი	
000	000

5-1000

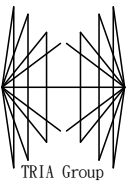

შ.პ.ს. "TRIA Group"
 ქ. თბილისი, 0102 ვასაყვის ქაზი №5/7
 ტელ: +995 599268008
 ელ. ფოსტა: info@triagroup.ge

დასახელება

პასუხისმგებელი

განმარტების ნომერი

ნახაზის დასახელება

სამონტაჟო-დარბანის ტიპის ბუნებრივი ბუნებრივი ბუნებრივი ბუნებრივი - G-008

პროექტი	მასშტაბი	ფორმატი
№	1:50	A-3
მონ. არქიტექტორი		
არქიტექტორი		
არქიტექტორი		
არქიტექტორი		
არქიტექტორი		

თარიღი 2017.01.22	ფურცელი
გვ. რაოდ. 333 რაოდ.	
000	000

1-1000

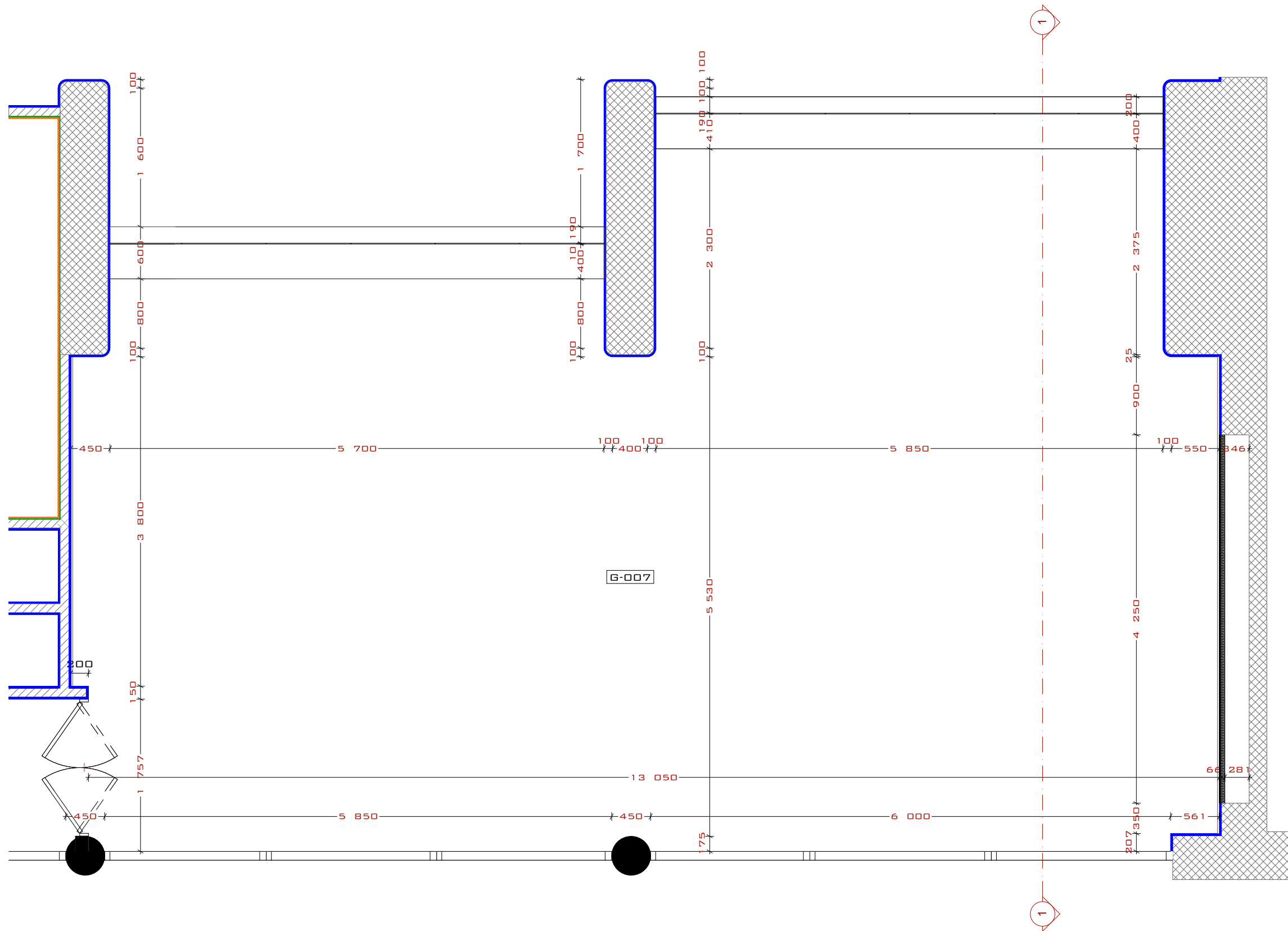

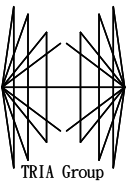

შ.პ.ს. "TRIA Group"
 ქ. თბილისი, 0102 ვასილიძის ქუჩა №5/7
 ტელ: +995 599268008
 ელ. ფოსტა: info@triagroup.ge

დასახელება

პასუხისმგებელი

შპს-ის დასახელება

ნახაზის დასახელება

სკოლა-ფარგავის კვლავის
 33 მბანის მოწოდების
 გეგმა

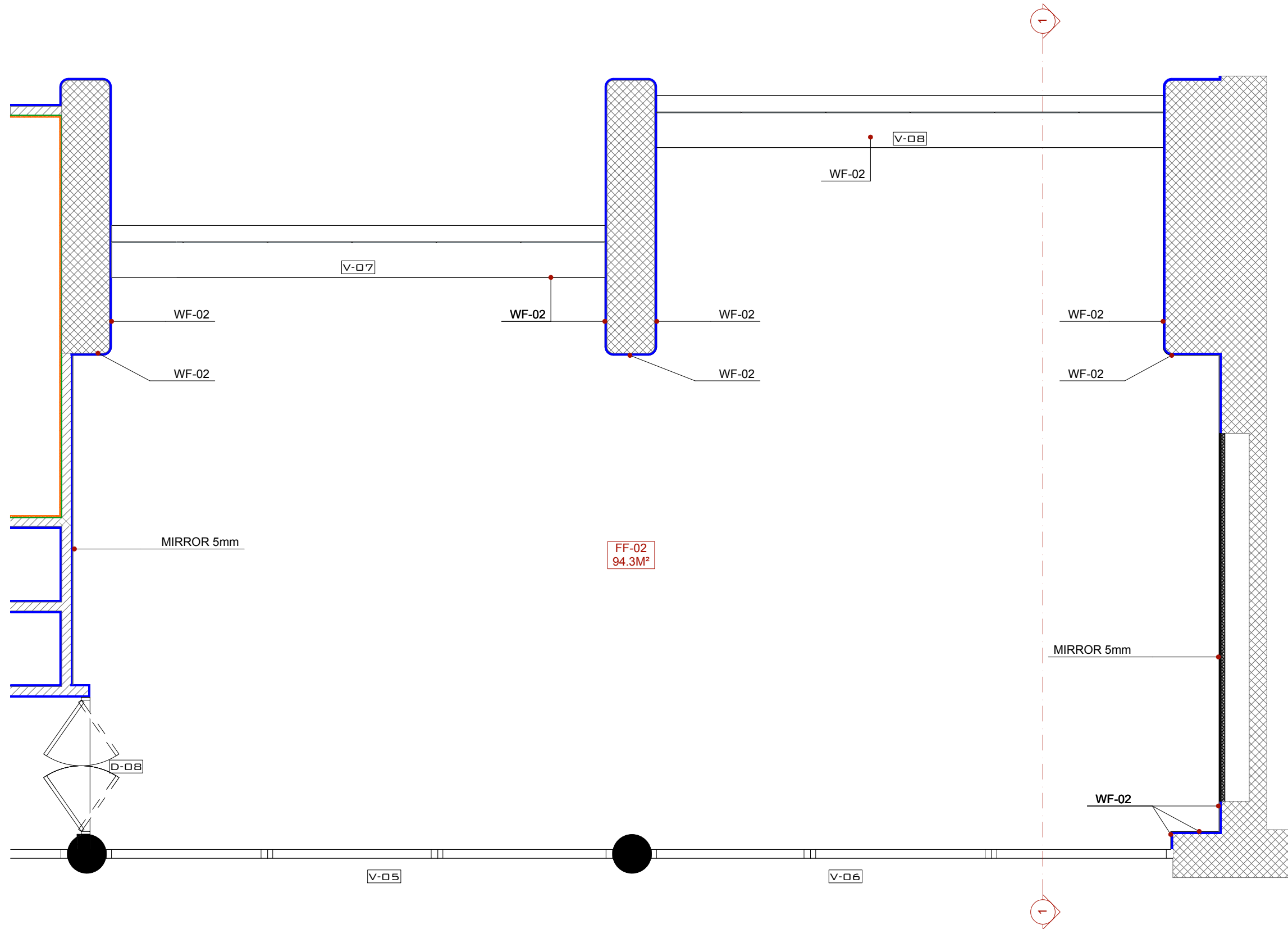

პროექტი №	მასშტაბი	ფურცლის №
	1:50	A-3
მონ. არქიტექტორი		
არქიტექტორი		
არქიტექტორი		
არქიტექტორი		
არქიტექტორი		

თარიღი 2018.01.22	ფურცელი
83. რაიონი, 833 რაიონი	3-1000
000	000

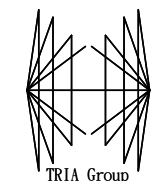

შ.პ.ს. "TRIA Group"
 ქ. თბილისი, 0102 ვასკარის ქაზა №5/7
 ტელ: +995 599268008
 ელ ფოსტა: info@triagroup.ge

დასახელება

პასუხისმგებელი

შპს-ის დასახელება

ნახაზის დასახელება
 საორბიტალური
 ბანძა - 01;
 DET-01; DET-02; DET-03

პროექტი №	მასშტაბი	ფურცელი
8000.000	1:20 1:5	A-3
მონ. არქიტექტორი		
პროექტორი		
არქიტექტორი		
არქიტექტორი		
არქიტექტორი		
არქიტექტორი		

თარიღი	ფურცელი
2018.01.22	ფურცელი
83. რაოდ. გვერდი	გვერდი
000	000

1-1000

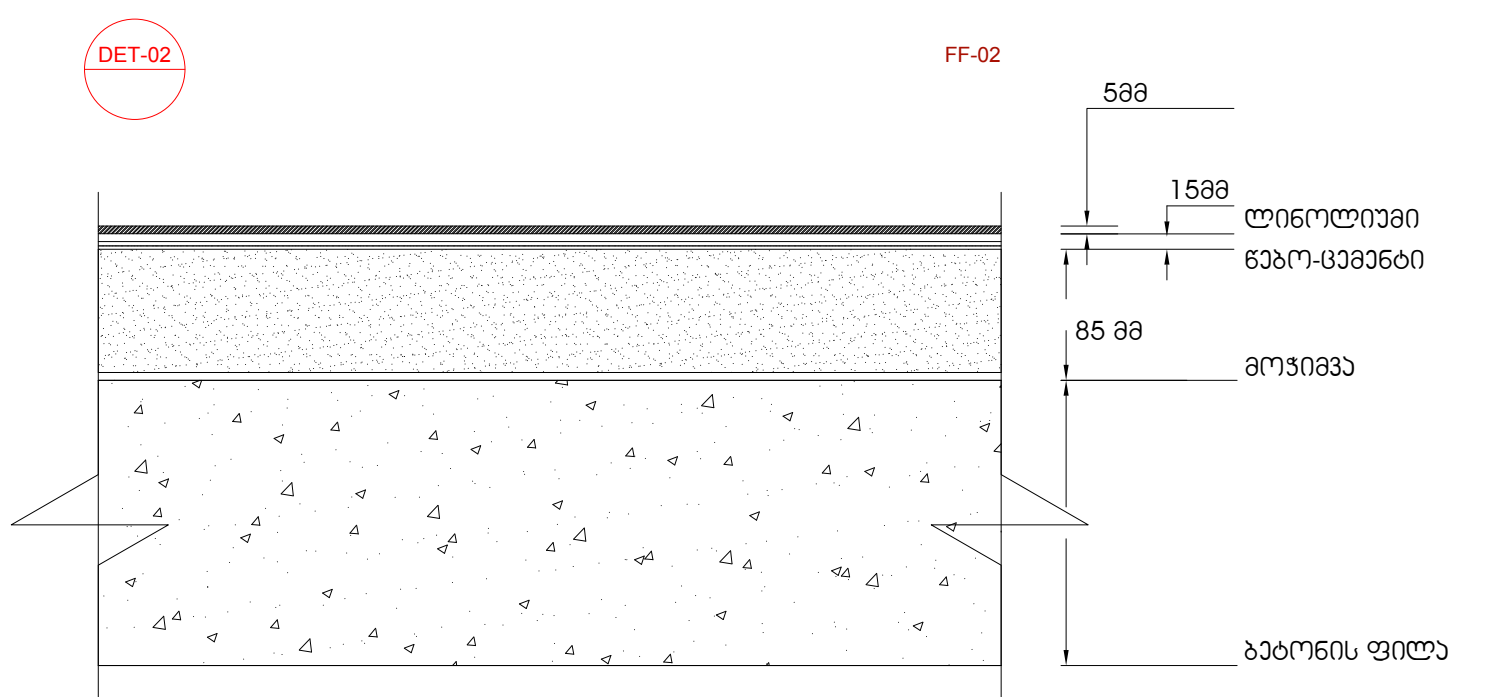
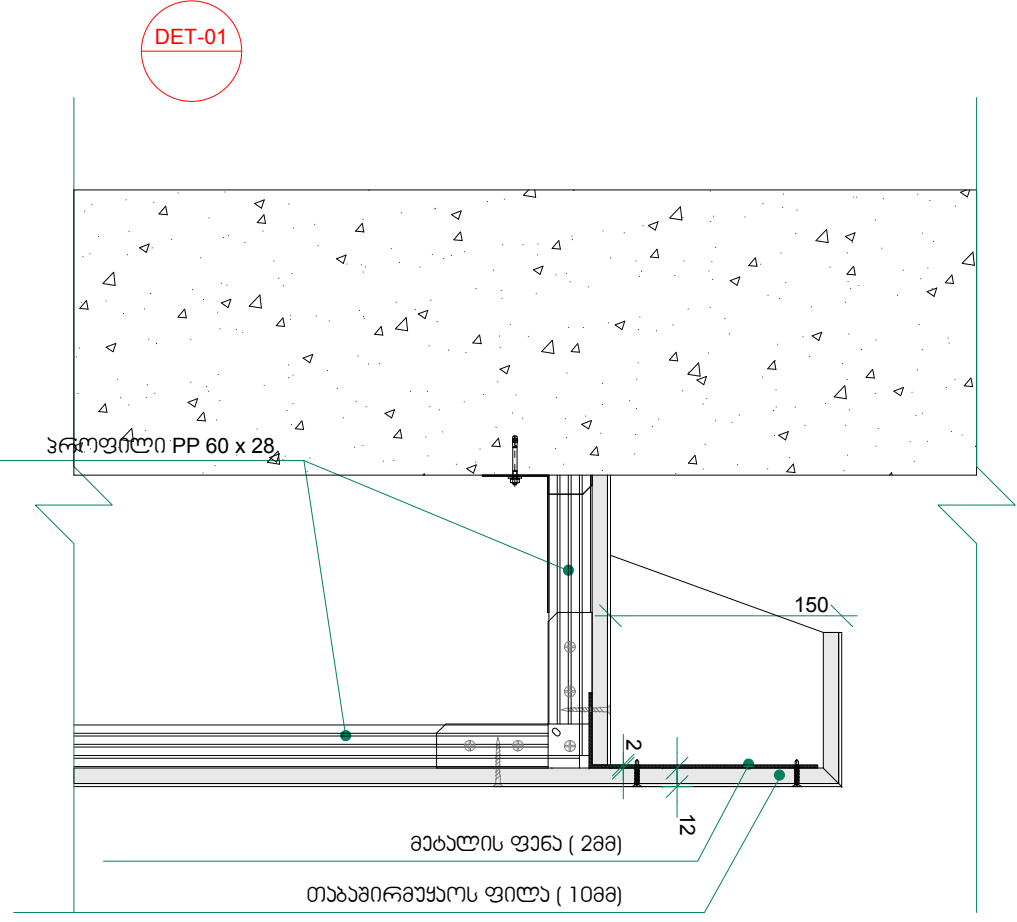
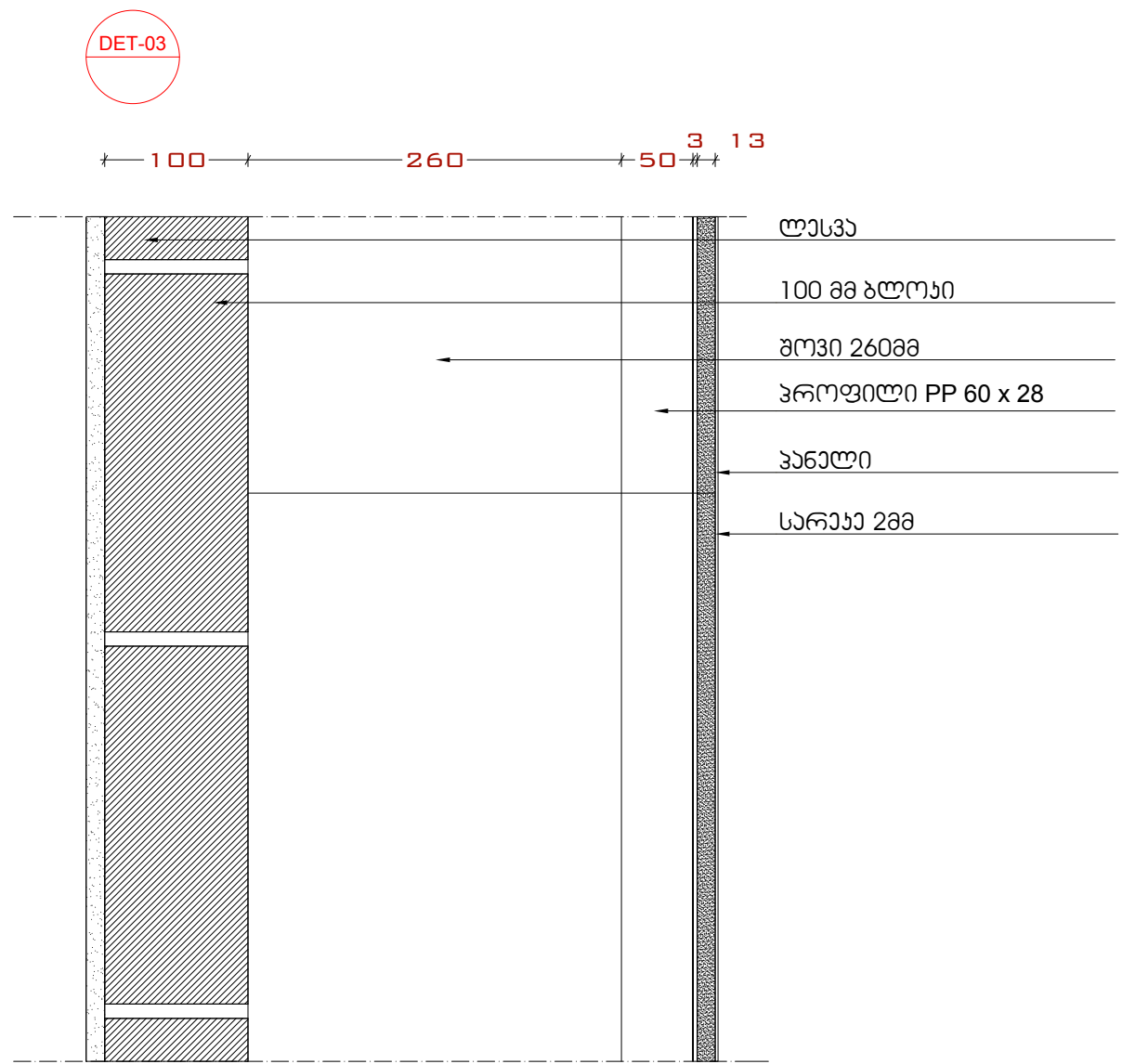
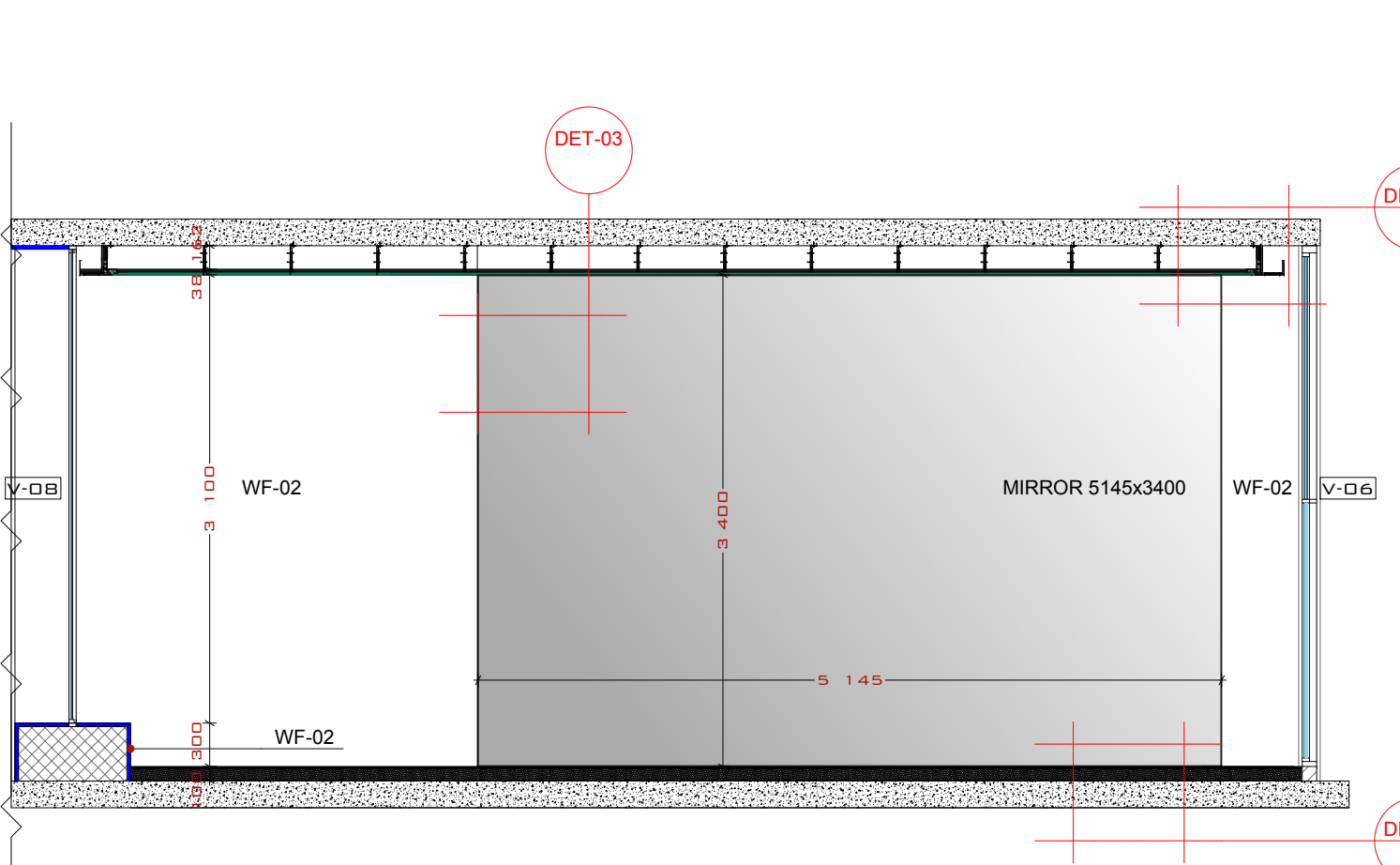

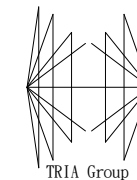
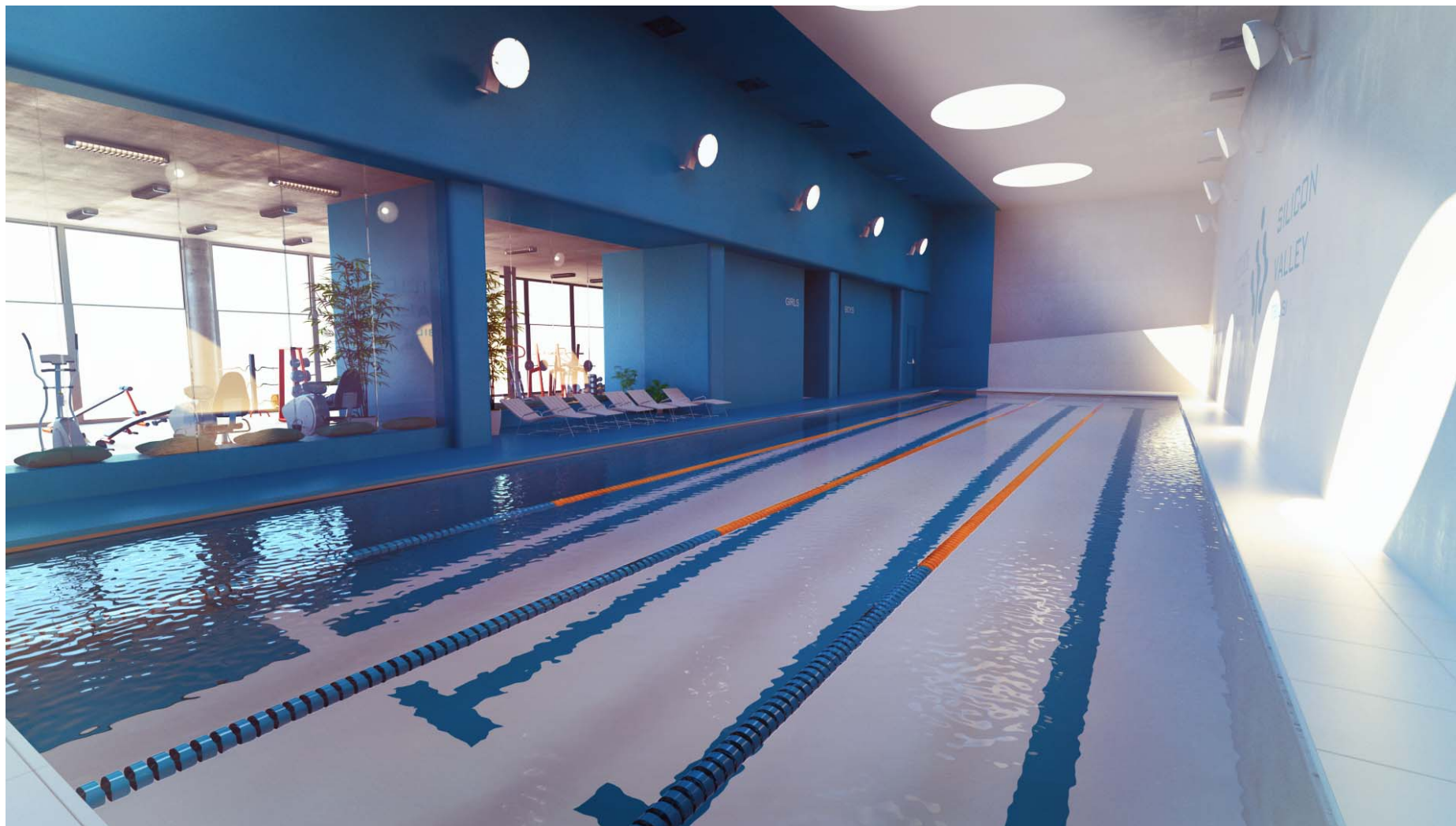

TRIA Group

შ.პ.ს. "TRIA Group"
 ქ. თბილისი, 0102 ვასაყვის ქაზი №5/7
 ტელ: +995 599268008
 ელ ფოსტა: info@triagroup.ge

დასახელება

პასუხისმგებელი

შპს-ს ბიზნისი

ნახაზის დასახელება

პროექტი №	მხატვარი	ფორმატი
8023. არქიტექტურული		A-3
არქიტექტურული		
არქიტექტურული		
არქიტექტურული		
არქიტექტურული		

თარიღი 2017.01.23	ფურცელი
83. რაოდ. 833 რტი	
000	000

ა-1000

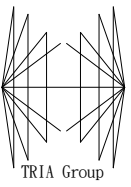

შ.პ.ს. "TRIA Group"
 ქ. თბილისი, 0102 ვასაყვის ქაზი №5/7
 ტელ: +995 599268008
 ელ ფოსტა: info@triagroup.ge

დასახელება

პასუხისმგებელი

806083360

ნახაზის დასახელება
 სკვერამ უზის
 ტინჯის ბუნების რეკონსტრუქციის
 მუშა

პროექტი	მასშტაბი	ფორმატი
№	1: 100	A-3
მუშა	არქიტექტორი	
არქიტექტორი		
არქიტექტორი		
არქიტექტორი		
არქიტექტორი		

თარიღი 2017.01.23	ფურცელი
83. რაოდ. 833 რაოდ.	
000	000

5-1000

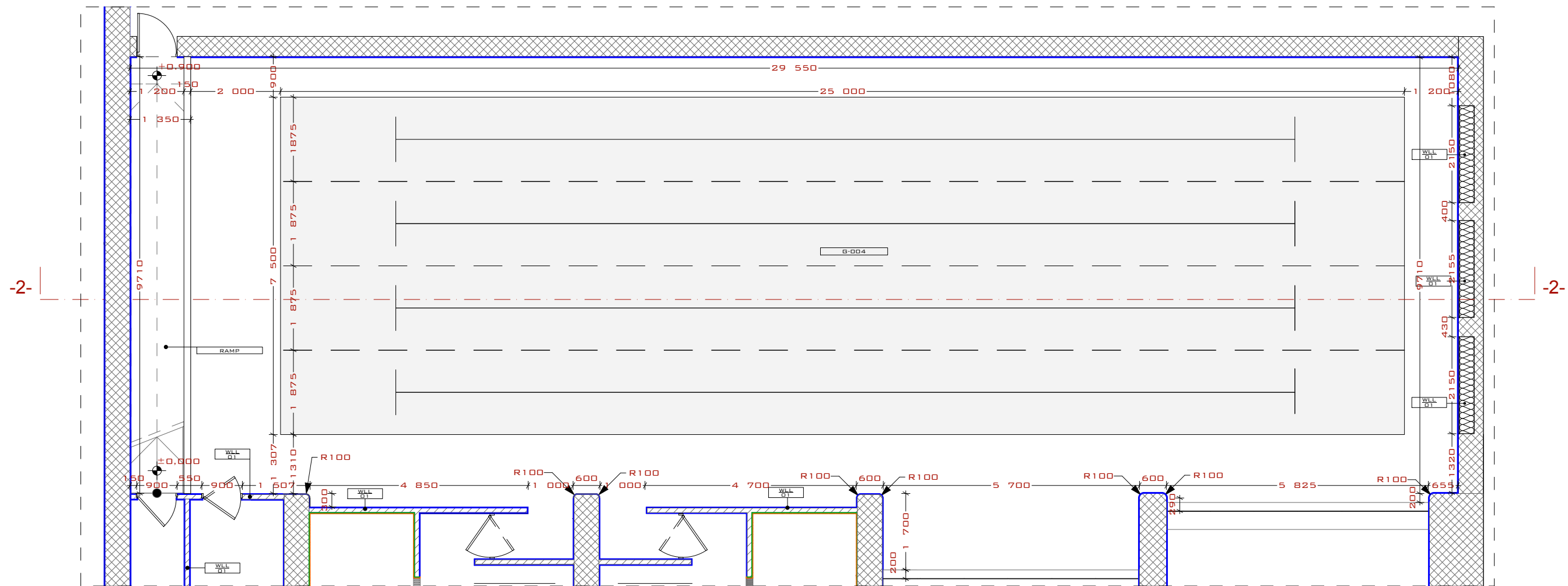

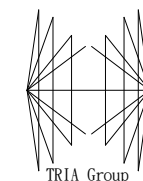

შ.პ.ს. "TRIA Group"
 ქ. თბილისი, 0102 ვასაძის ქაზი №5/7
 ტელ: +995 599268008
 ელ. ფოსტა: info@triagroup.ge

დასახელება

პასუხისმგებელი

866083360

ნახაზის დასახელება
 სკვერის აუზის
 აუზის დასახელება და იხილის
 მოწყობის დასახელება

პროექტი	მასშტაბი	ფორმატი
№	1: 100	A-3
მონ. არქიტექტორი		
არქიტექტორი		
არქიტექტორი		
არქიტექტორი		
არქიტექტორი		

თარიღი 2017.01.23	ფურცელი
83. რაოდ. 833 რაოდ.	
000	000
	ა-1000

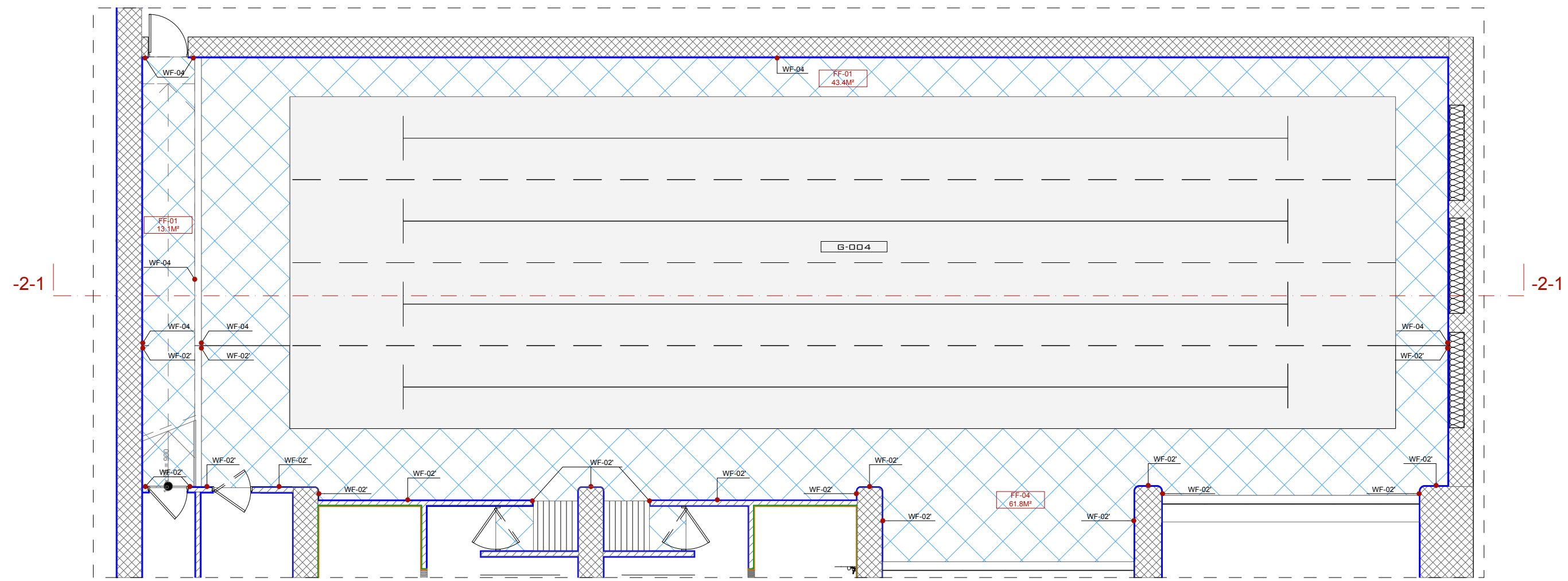

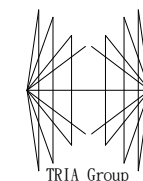

შ.პ.ს. "TRIA Group"
 ქ. თბილისი, 0102 ვასაძის ქაზი №5/7
 ტელ: +995 599268008
 ელ ფოსტა: info@triagroup.ge

დასახელება

პასუხისმგებელი

866083360

ნახაზის დასახელება

სამუშაო აუზის ჰარის
 8338ა

პროექტი	მასშაბი	ფორმატი
№	1: 100	A-3
მონ. არქიტექტორი		
არქიტექტორი		
არქიტექტორი		
არქიტექტორი		
არქიტექტორი		

თარიღი 2017.01.23	ფურცელი
83. რაოდ. 833800	
000	000

ა-1000

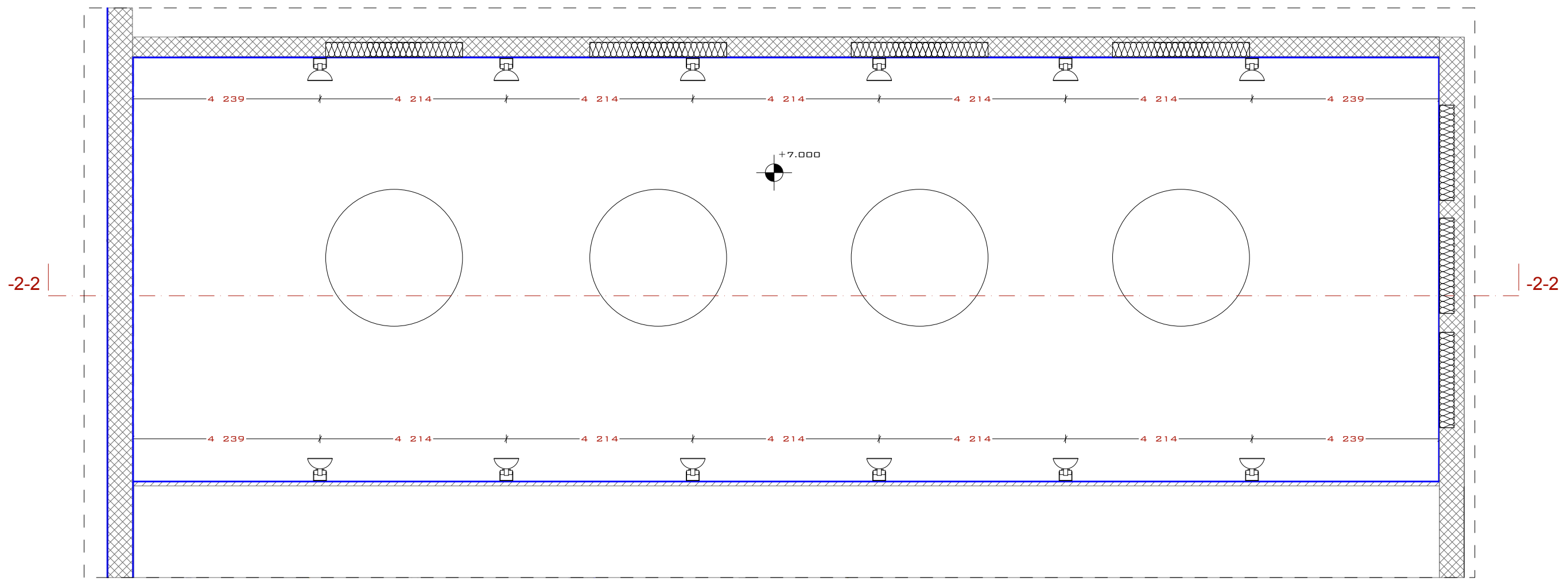

თითოეული ფარის ფოლადის საათი
 ნათარის ტიპი - 1x E40

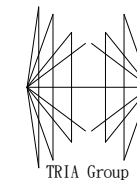

შ.პ.ს. "TRIA Group"
 ქ. თბილისი, 0102 ვასაძის ქაზი №5/7
 ტელ: +995 599268008
 ელ. ფოსტა: info@triagroup.ge

დასახელება

პასუხისმგებელი

866083360

ნახაზის დასახელება

საგურაუო აუზის ბუნება

პროექტი	მაშაბი	ფორმატი
№	1: 100	A-3
მონ. არქიტექტორი		
არქიტექტორი		
არქიტექტორი		
არქიტექტორი		
არქიტექტორი		
არქიტექტორი		
თარიღი 2017.01.23	ფურცელი	
83. რაოდ.	833 რაოდ.	
000	000	ა-1000

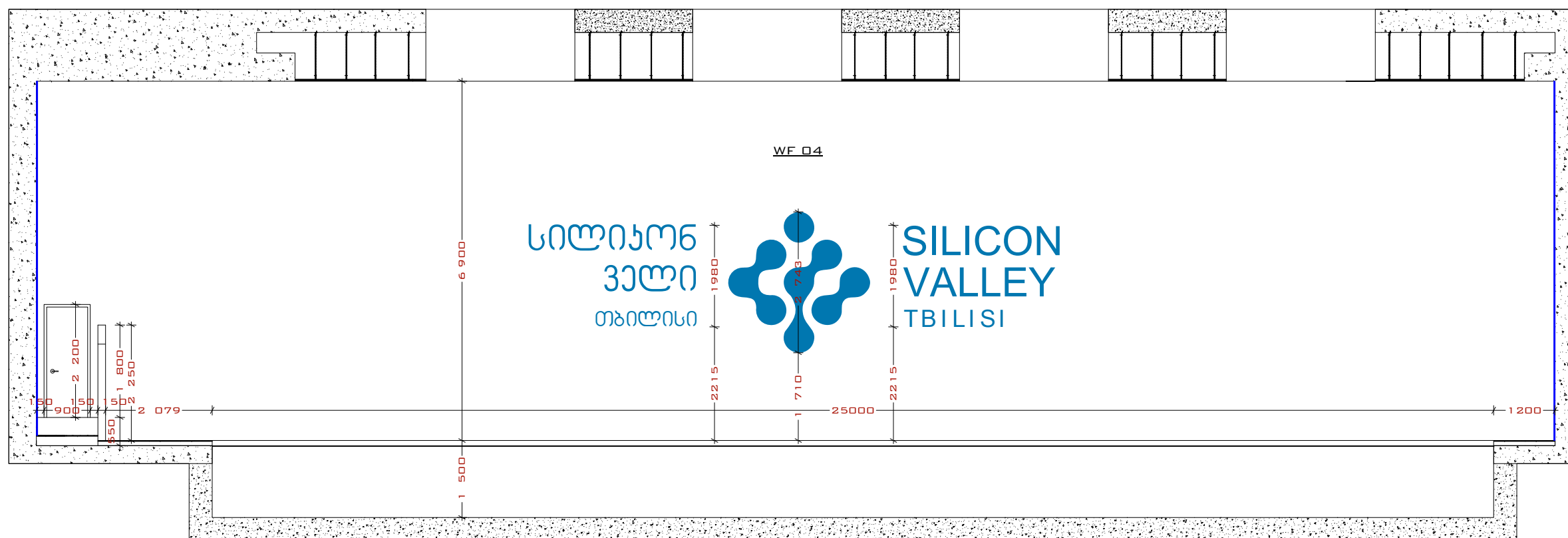

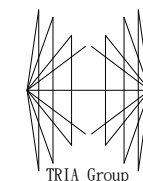
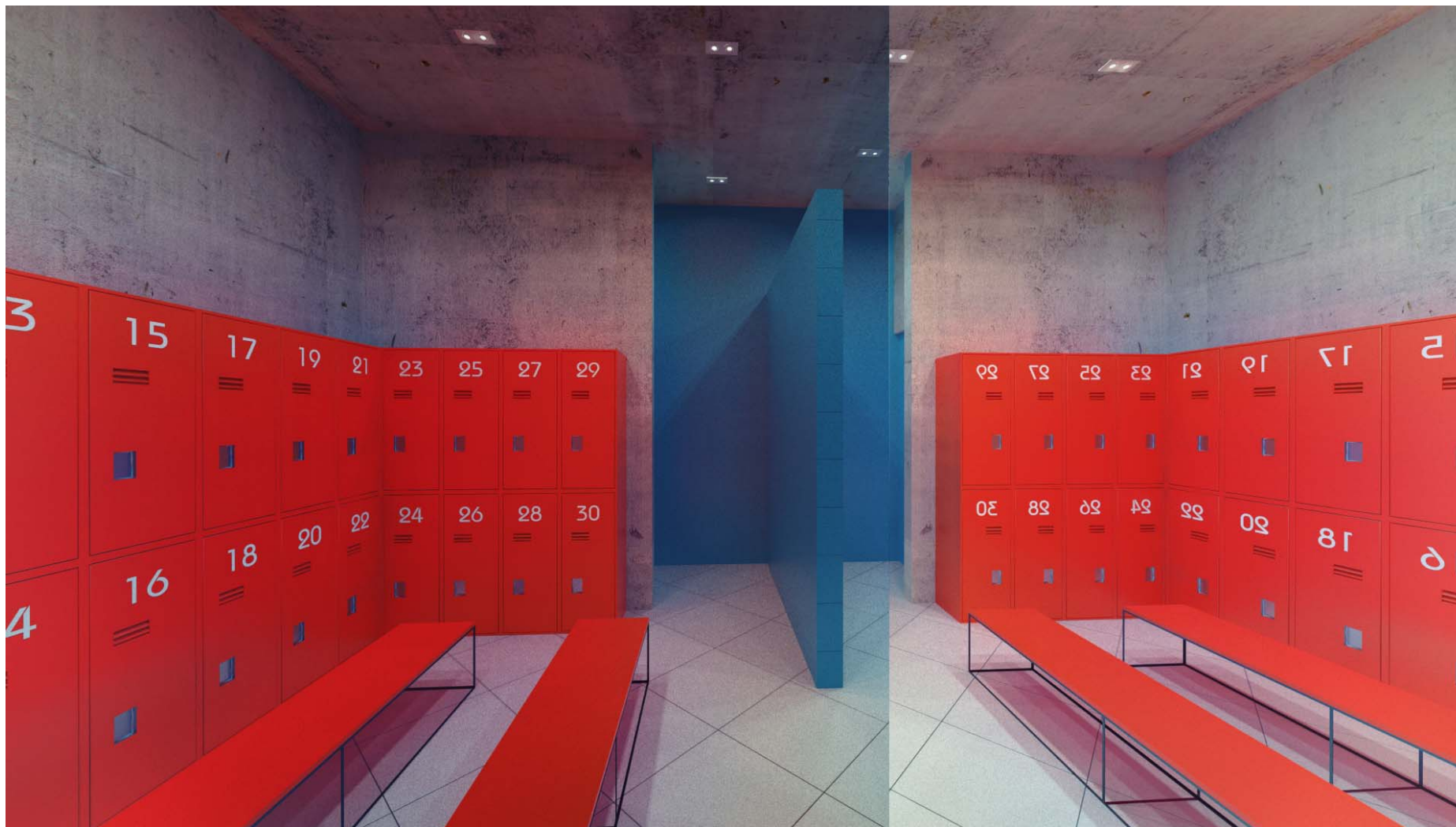

TRIA Group

შ.პ.ს. "TRIA Group"
 ქ. თბილისი, 0102 ვასაყვის ქაზი №5/7
 ტელ: +995 599268008
 ელ. ფოსტა: info@triagroup.ge

დასახელება

პასუხისმგებელი

866083360

ნახაზის დასახელება

პროექტი №	მხატვარი	ფორმატი
8003. არქიტექტურული	არქიტექტორი	A-3
არქიტექტორი	არქიტექტორი	
არქიტექტორი	არქიტექტორი	
არქიტექტორი	არქიტექტორი	
თარიღი 2017.01.23	ფურცელი	
83. რაოდ. 000	გვერდი 000	1-1000

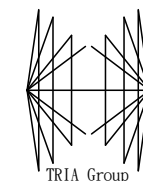

შ.პ.ს. "TRIA Group"
 ქ. თბილისი, 0102 ვასილის ქაზი №5/7
 ტელ: +995 599268008
 ელ. ფოსტა: info@triagroup.ge

დასახელება

კასტინგის

შპს "TRIA Group"
 FF-01'-ანგარიშობის ფილა
 0.5° ტანგრძობა

შპს "TRIA Group"
 საკონსტრუქციო ბუჯის მასშტაბის
 კვლევის და ტიპის
 მოჭირებასის გზა - G-005;006

პროექტი

პროექტი	მასშტაბი	ფორმატი
№	1:50	A-3
პროექტორი		
პროექტორი		
პროექტორი		
პროექტორი		
პროექტორი		

თარიღი 2017.01.22	ფურცელი
83. რაოდ. 833 რაოდ.	
000	000
	1-1000

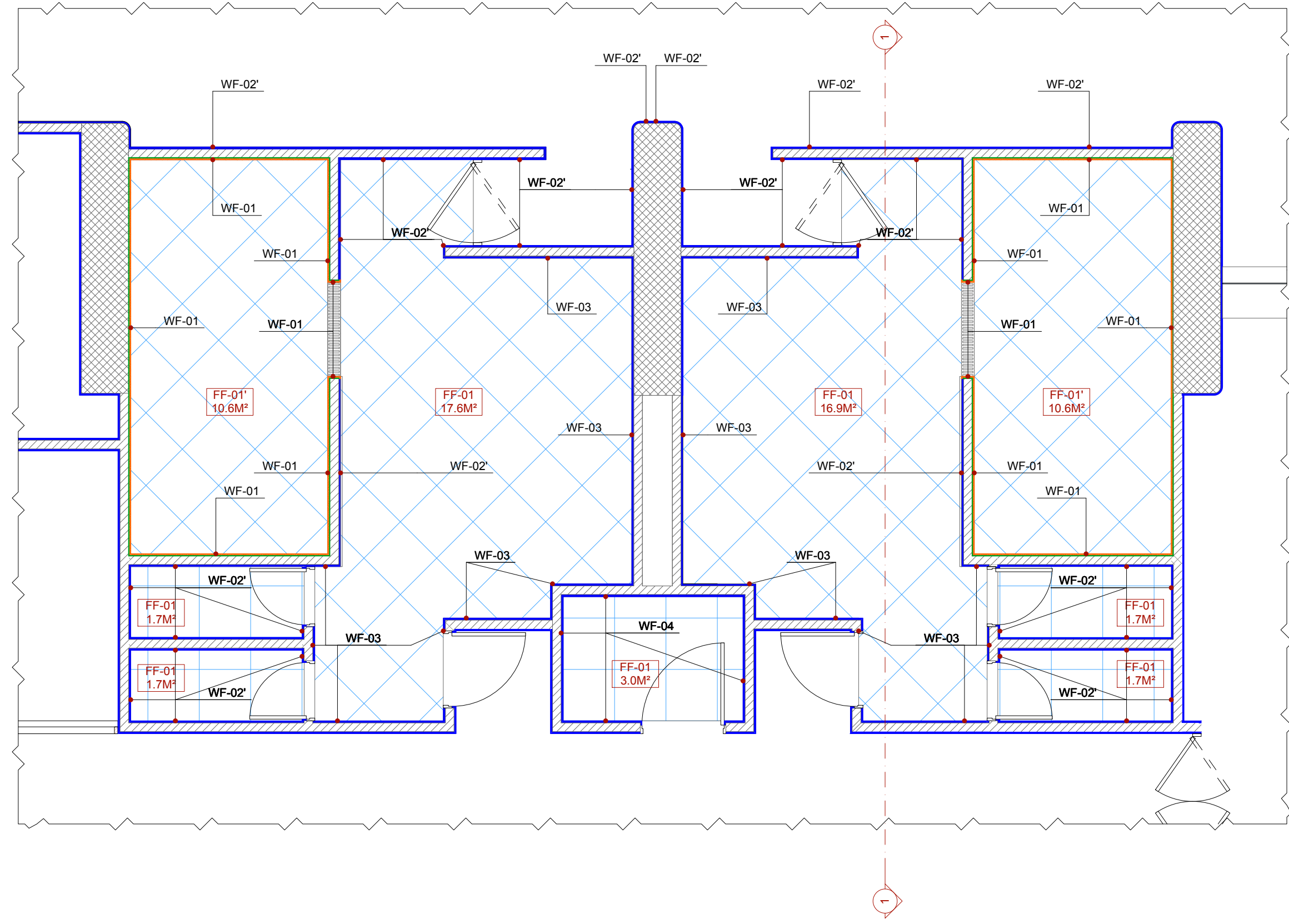

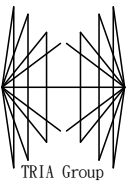

შ.პ.ს. "TRIA Group"
 ქ. თბილისი, 0102 ვასილკის ქაზი №5/7
 ტელ: +995 599268008
 ელ ფოსტა: info@triagroup.ge

დასახელება

პასუხისმგებელი

806083360

ნახაზის დასახელება
 სავაჭრო აუზის გასაბლანკის
 აუზის და ასსსსარგების
 ბანალუბების გეგმა - G-005;006

პროექტი მზადები ფორმატი

№ 1:50 A-3

მონაპროექტი
 არქიტექტორი
 არქიტექტორი
 არქიტექტორი
 არქიტექტორი
 არქიტექტორი

თარიღი 2017.01.22 ფურცელი

83. რაოდ. 833 რაოდ.

000 000

1:1000

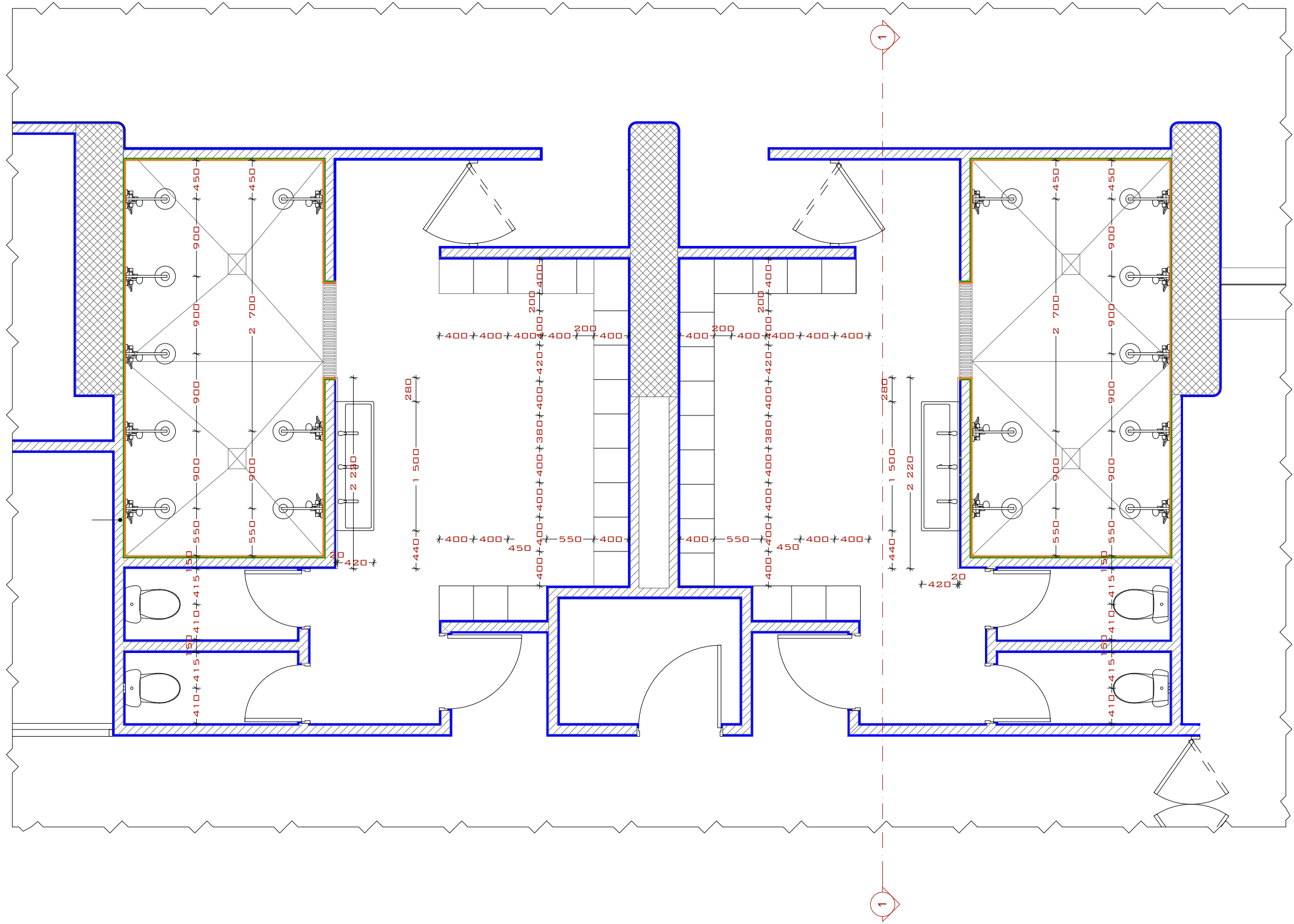

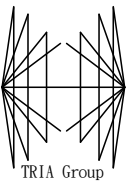

შ.პ.ს. "TRIA Group"
 ქ. თბილისი, 0102 ვასაძის ქაზი №5/7
 ტელ: +995 599268008
 ელ ფოსტა: info@triagroup.ge

დასახელება

პასუხისმგებელი

განმარტების ნომერი

ნახაზის დასახელება
 სავაჭრო უბის გასაღებლის
 ხაზის ნახაზი - G-005;006

პროექტი მასშაბი ფორმატი

№ 1:50 A-3

მომხ. არქიტექტორი
 არქიტექტორი
 არქიტექტორი
 არქიტექტორი
 არქიტექტორი

თარიღი 2017.01.22 ფურცელი

გვ. რაოდ. გვერდი

000 000

ჯ-1000

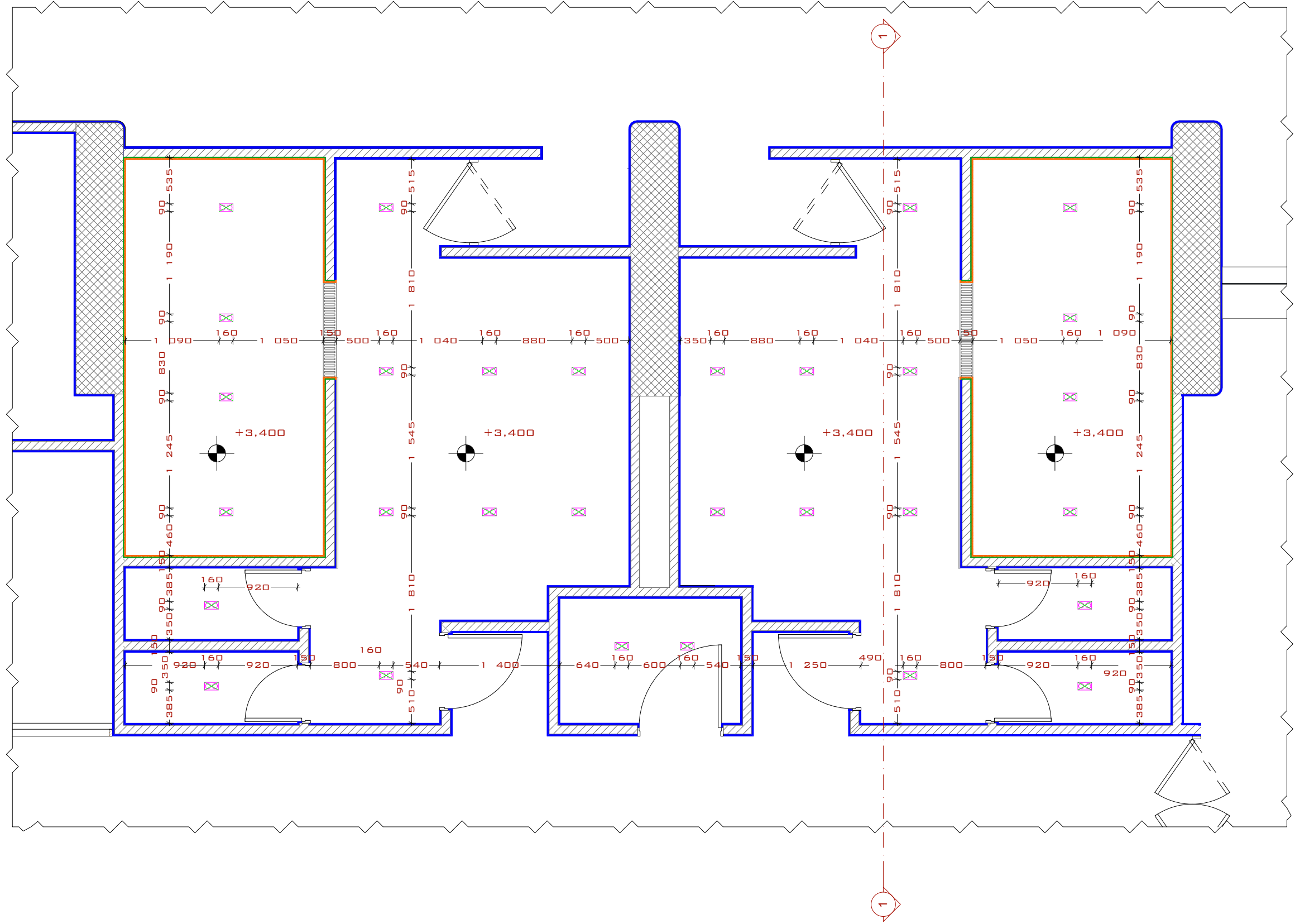

ფოტოლამპის კალთგაბარი ნათა - XE-WL4/2
 ნათარის ტიპი - 2xMR16

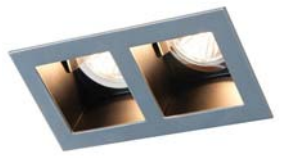

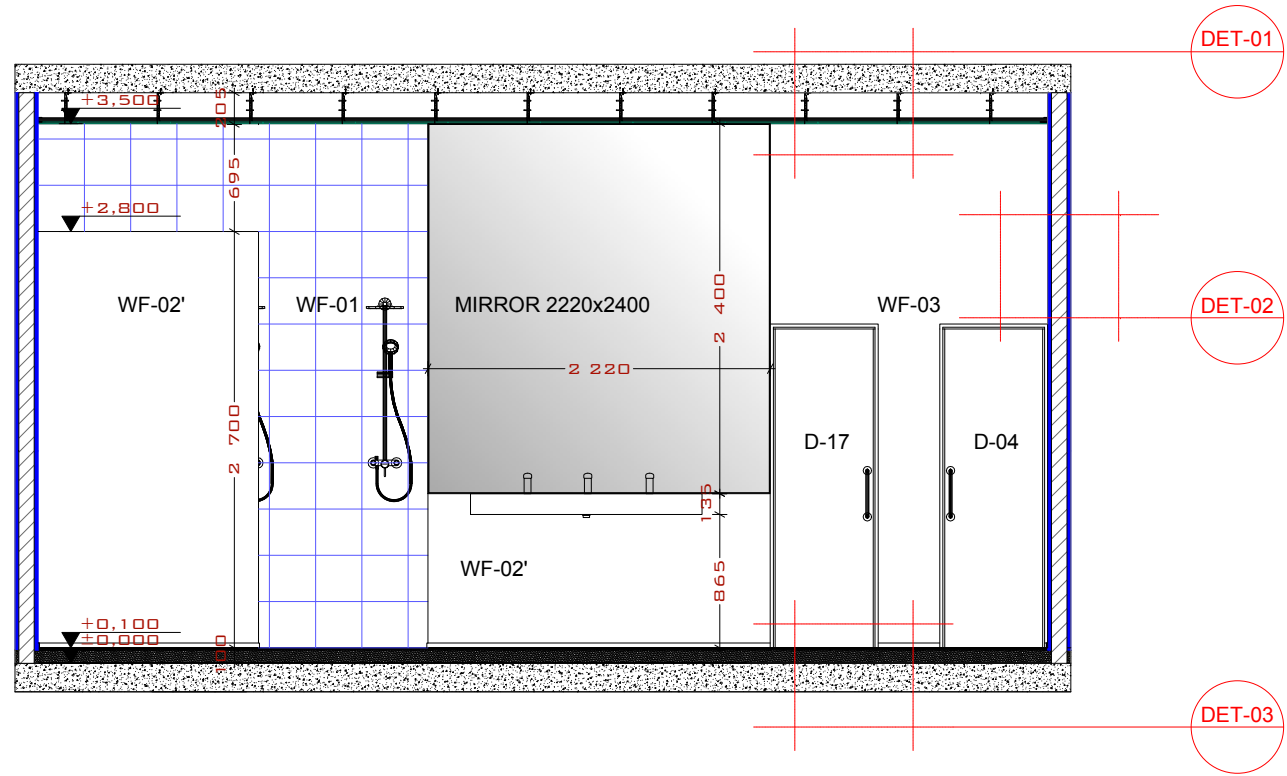

25 100 25

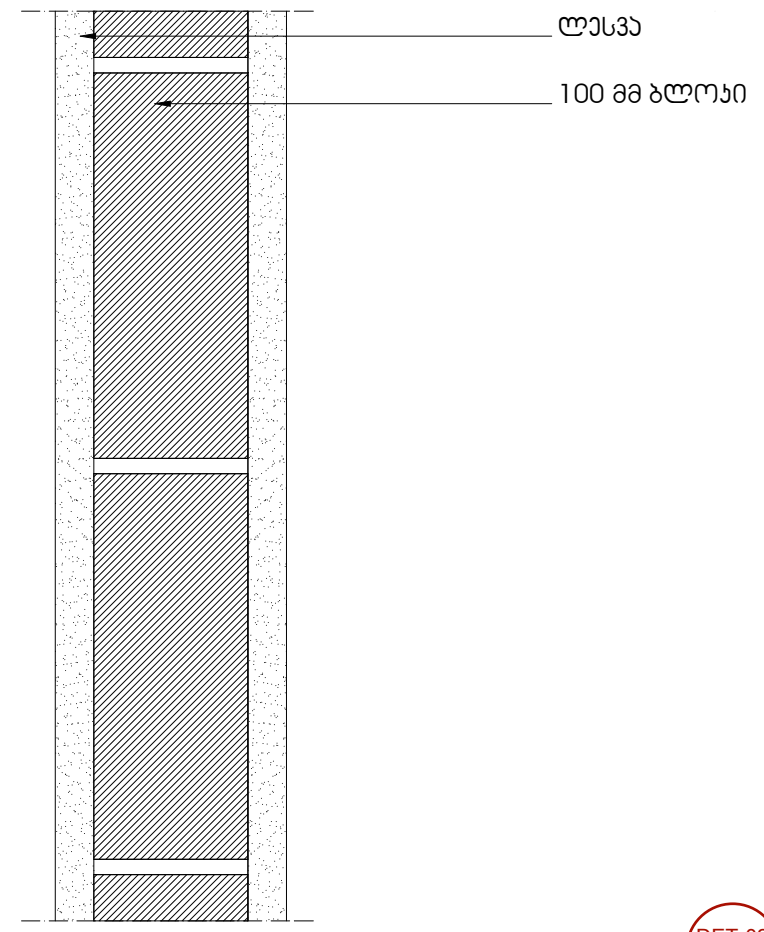

W-01

DET-02

FF-01

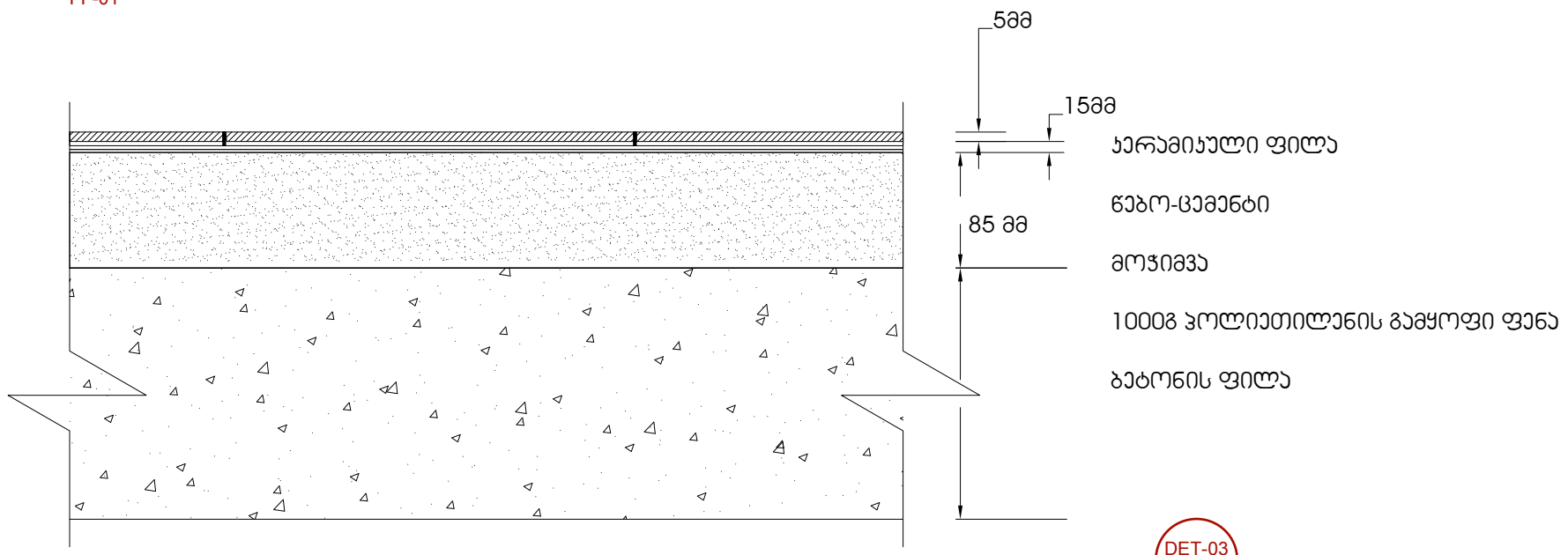

DET-03

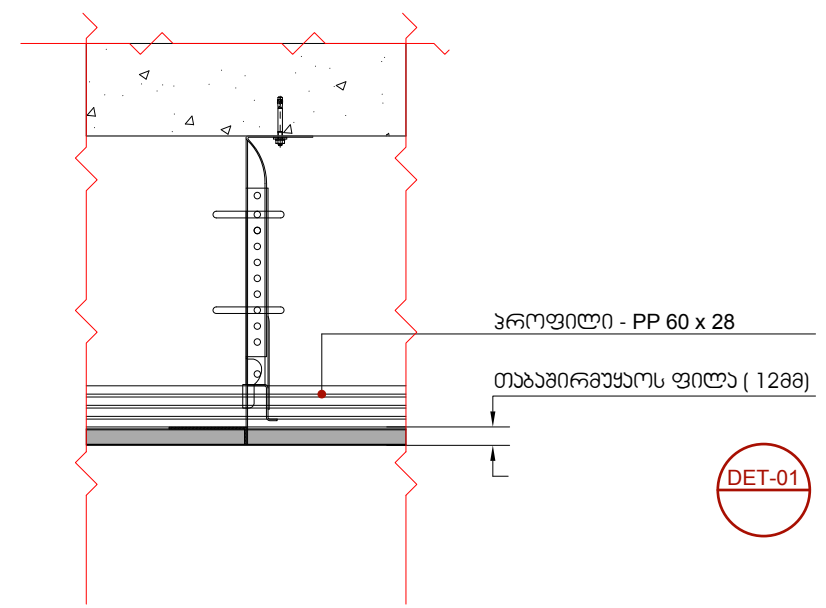

DET-01

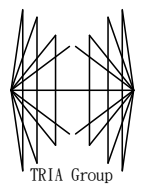

შ.პ.ს. "TRIA Group"
 ქ. თბილისი, 0102 ვასტარის ქაზი №5/7
 ტელ: +995 599268008
 ელ ფოსტა: info@triagroup.ge

დასახელება
 კასეტისხედი

შპს-03360

ნახაზის დასახელება
 სავარაუდო აუზის ბასნადალის
 ბანა - 01:
 DET-01;DET-02;DET-03

პროექტი №	მასშაბი	ფორმატი
8003. არქიტექტორი	1:50 1:5	A-3
არქიტექტორი		
არქიტექტორი		
არქიტექტორი		
არქიტექტორი		

თარიღი 2017.01.22	ფურცელი
83. რაოდ. 833 რაფი	შ-1000
000	000

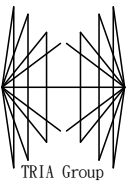

შ.პ.ს. "TRIA Group"
 ქ. თბილისი, 0102 ვასაძის ქაზი №5/7
 ტელ: +995 599268008
 ელ ფოსტა: info@triagroup.ge

დასახელება

კასლიანობა

შენიშვნა

ნახაზის დასახელება

იხილეთ ტიპები

პროექტი №	მასშაბი	ფორმატი
	1:5	A-3
მონაცემები		
არსებითი		
არსებითი		
არსებითი		
არსებითი		

თარიღი 2017.01.22	ფურცელი
გვ. რაოდ. 83/89	ფურცელი
000	000

1:1000

FF-01

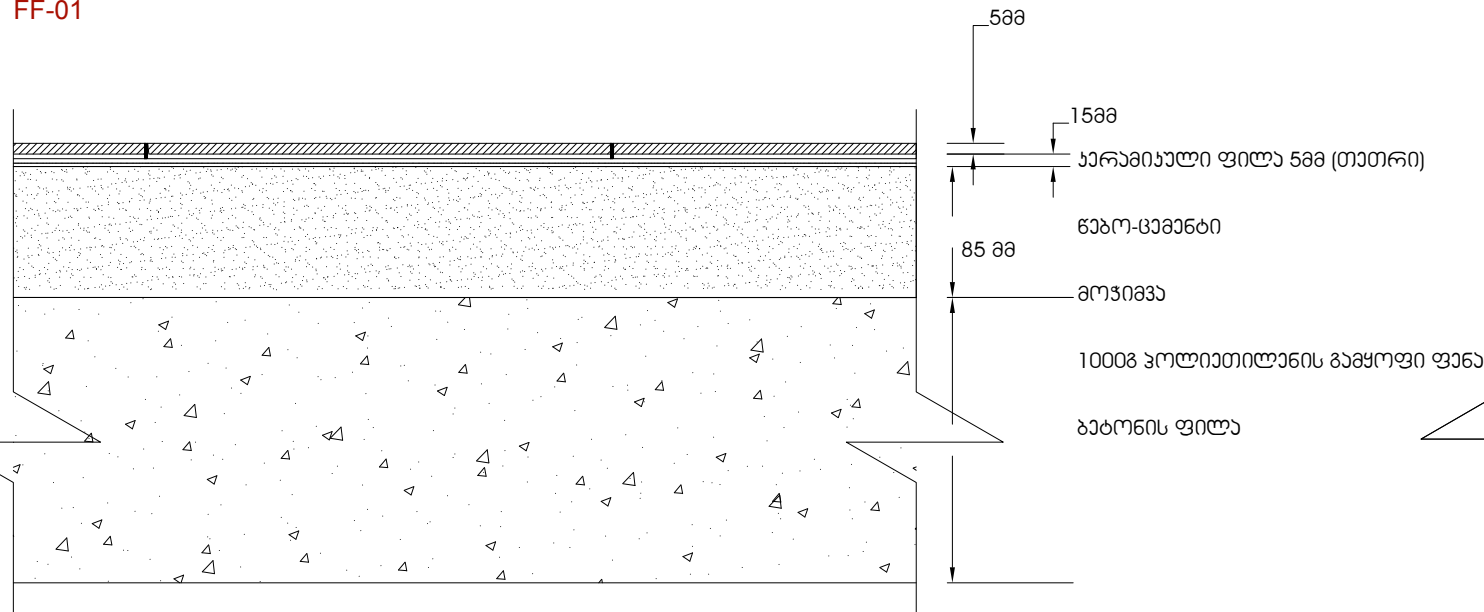

FF-03

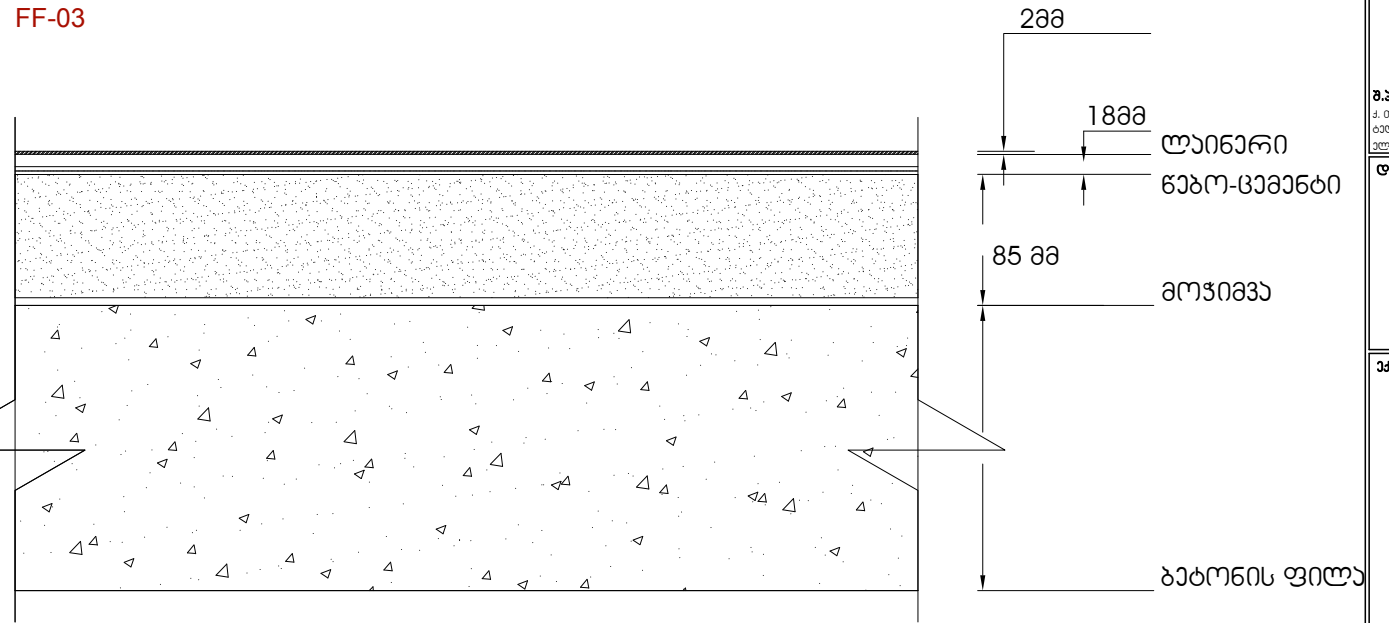

FF-04

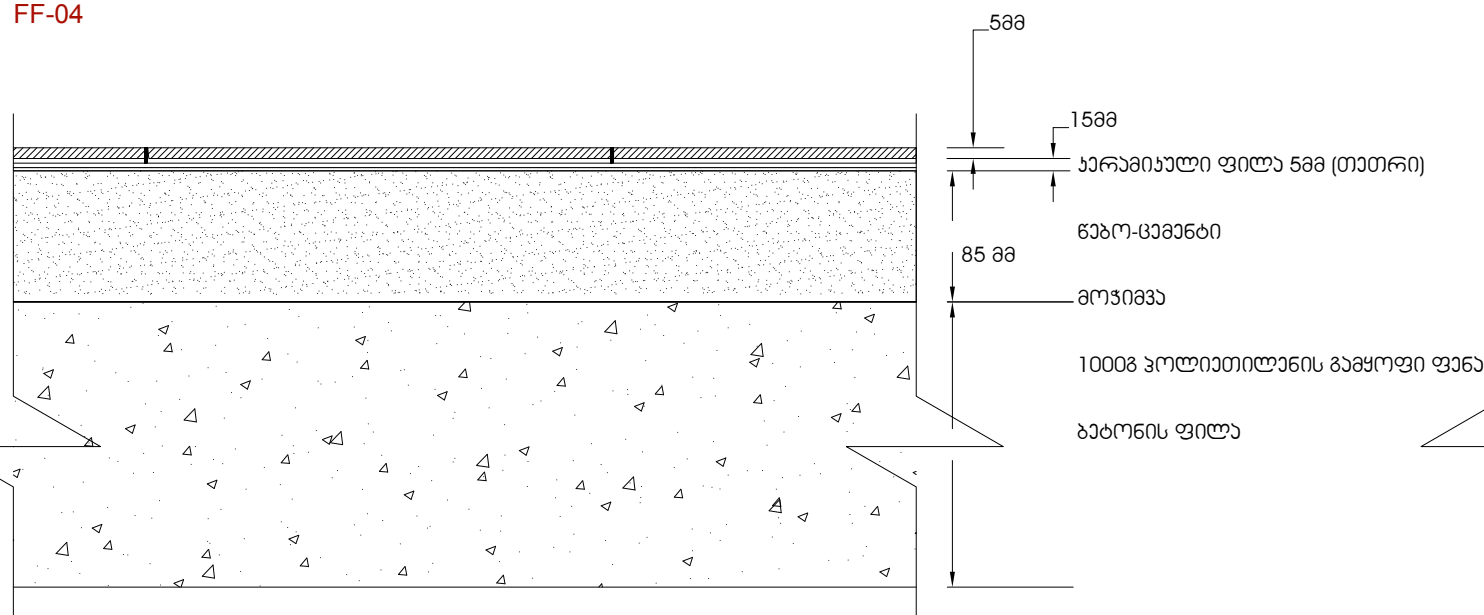

FF-02

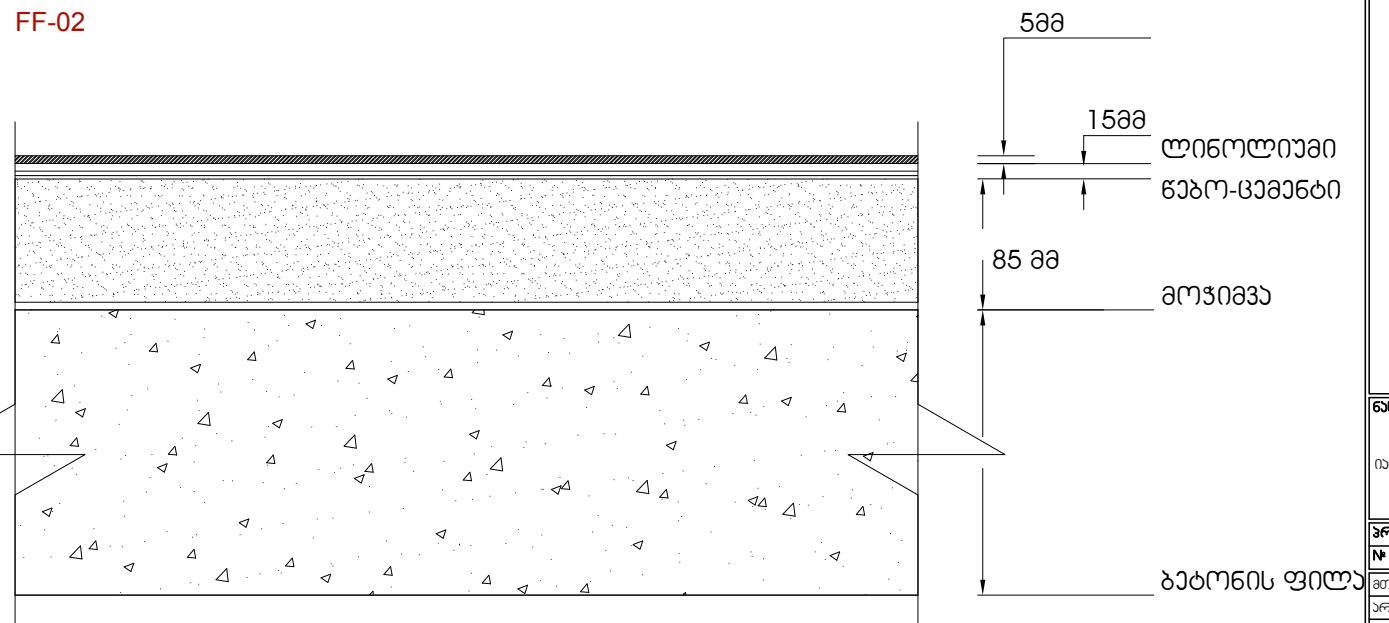

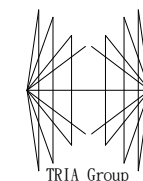

შ.პ.ს. "TRIA Group"
 ქ. თბილისი, 0102 ვასაძის ქაზი №5/7
 ტელ: +995 599268008
 ელ ფოსტა: info@triagroup.ge

დასახელება

კატალიგის

86083360

ნახვის დასახელება

უღმინის ვიტრეჟის საპიფინი

პროექტი №	მასშაბი	ფორმატი
8003. არქიტექტორი	1: 50	A-3
არქიტექტორი		
არქიტექტორი		
არქიტექტორი		
არქიტექტორი		

თარიღი 2017.01.23	ფურცელი
83. რაოდ. 833 რფი	
000	000
	1-1000

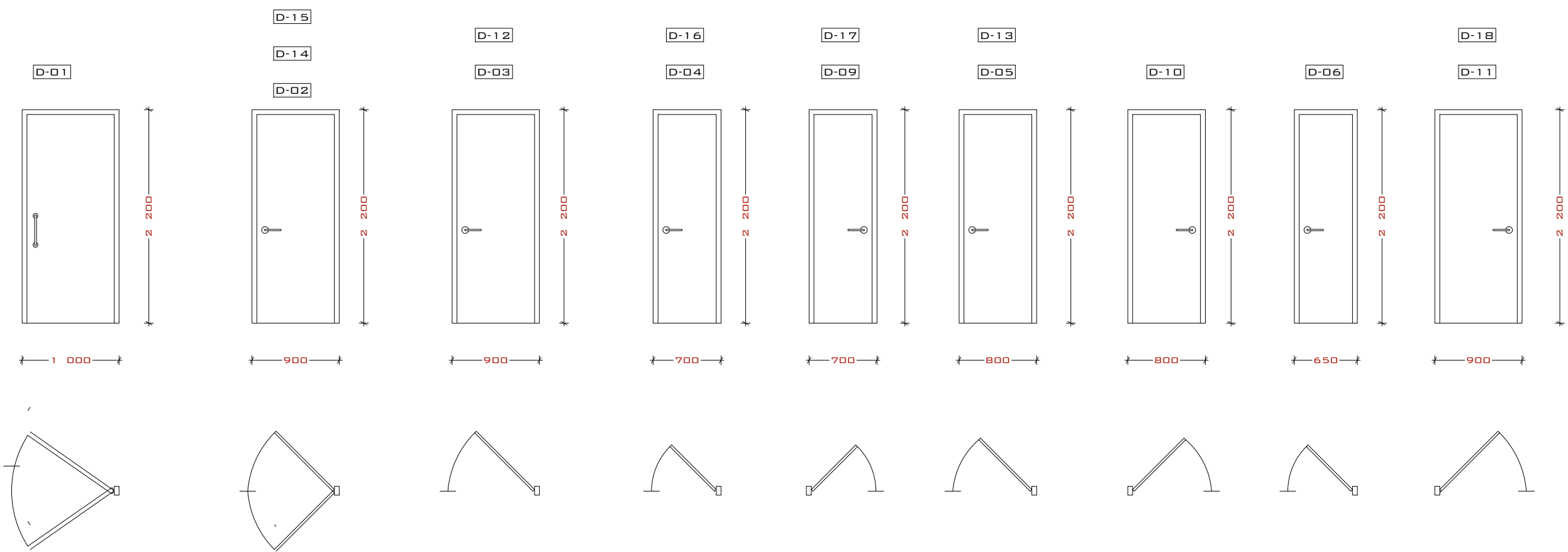

ფერი	რაოდენობა	დასახელება	შენიშვნა	მასალა	გაბარიტული ზომები (სმ)
○ R-255 G-255 B-255	2	D-01	უქანგავი ლითონის სახელურებით	MDF	220X100
	1	D-05	უქანგავი ლითონის სახელურებით	MDF	220X80
	1	D-11	უქანგავი ლითონის სახელურებით	MDF	220X90
	1	D-10	უქანგავი ლითონის სახელურებით	MDF	220X80
● R-255 G-0 B-0	1	D-12	უქანგავი ლითონის სახელურებით	MDF	220X90
● R-255 G-162 B-0	1	D-13	უქანგავი ლითონის სახელურებით	MDF	220X80
● R-38 G-151 B-216	3	D-03	უქანგავი ლითონის სახელურებით	MDF	220X90
	1	D-07	უქანგავი ლითონის სახელურებით	MDF	220X100
	1	D-14	უქანგავი ლითონის სახელურებით	MDF	220X90
	2	D-04	უქანგავი ლითონის სახელურებით	MDF	220X70
	2	D-17	უქანგავი ლითონის სახელურებით	MDF	220X70
	1	D-18	უქანგავი ლითონის სახელურებით	MDF	220X90
● R-100 G-197 B-240	1	D-06	უქანგავი ლითონის სახელურებით	MDF	220X65
	1	D-09	უქანგავი ლითონის სახელურებით	MDF	220X70
	2	D-16	უქანგავი ლითონის სახელურებით	MDF	220X70
	2	D-02	უქანგავი ლითონის სახელურებით	MDF	220X90
● R-255 G-255 B-255 ● R-100 G-197 B-240	3	D-15	არსებული კარი ცალი მხრიდან იღებება თეთრი საღებავით, შიგნით მხრიდან ცისფერი საღებავით. უქანგავი ლითონის სახელურებით	MDF	220X90
●	1	D-08	უქანგავი ლითონის სახელურებით	მინის კარი	220X158

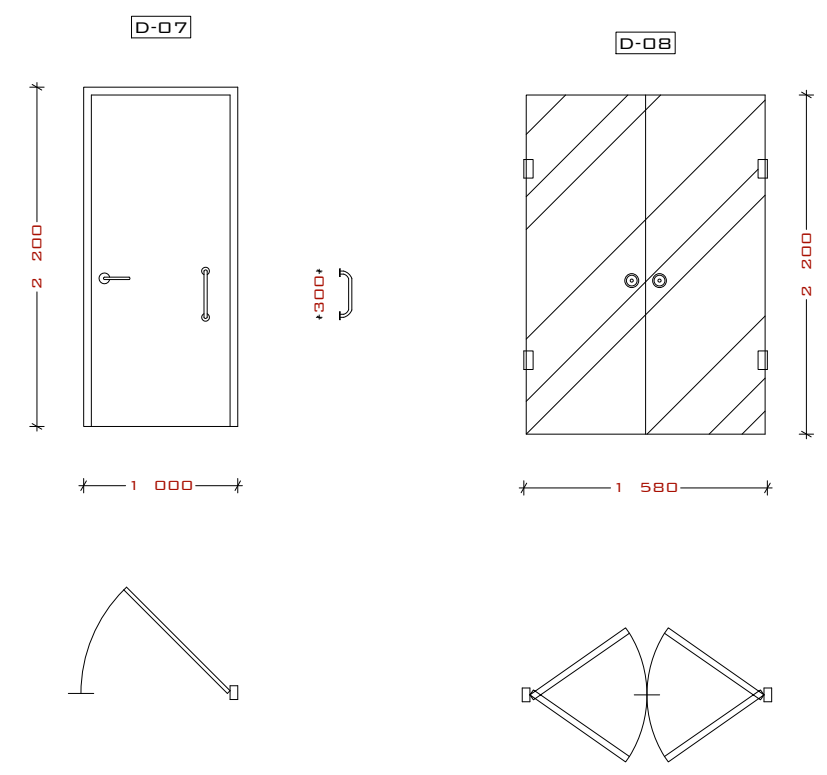

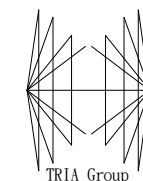

შ.პ.ს. "TRIA Group"
 ქ. თბილისი, 0102 ვასაყვის ქაზი №5/7
 ტელ: +995 599268008
 ელ ფოსტა: info@triagroup.ge

დასახელება

კასტისიწიბი

806083360

ნახვის დასახელება

უღუბინის ვიბრაციის
 სკეიფიწიწიწი

პროექტი	მბეწი	ფორმბი
---------	-------	--------

№	1: 50	A-3
---	-------	-----

მუშა. არქიბეწორი
არქიბეწორი
არქიბეწორი
არქიბეწორი
არქიბეწორი
არქიბეწორი

თარიღი 2017.01.23	ფორმბი
-------------------	--------

83. რაღ. 833რფი	
-----------------	--

000	000	5-1000
-----	-----	--------

V-02

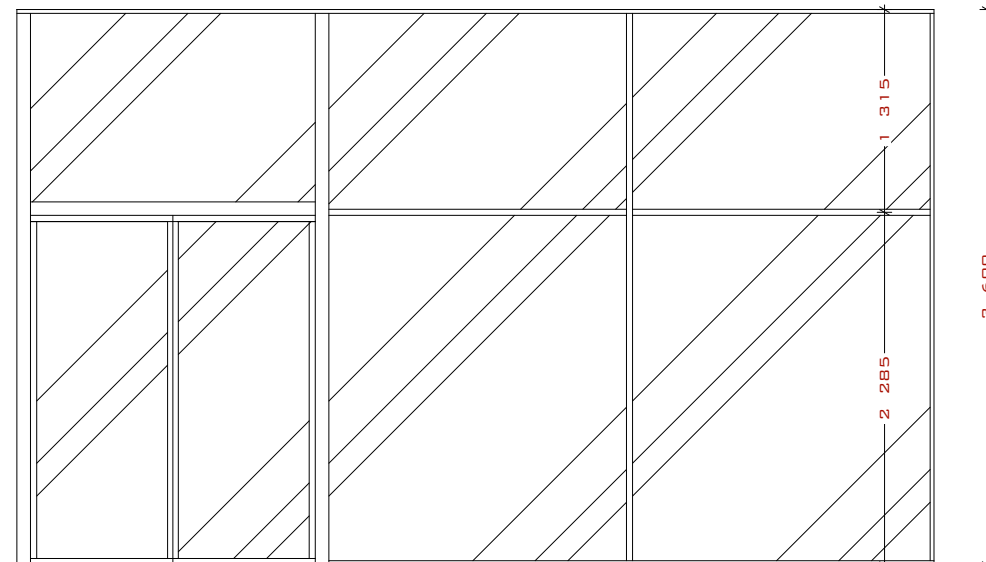

1 848
 924 924 1 950 1 950
 5 950
 1 315
 2 285
 3 600

V-03

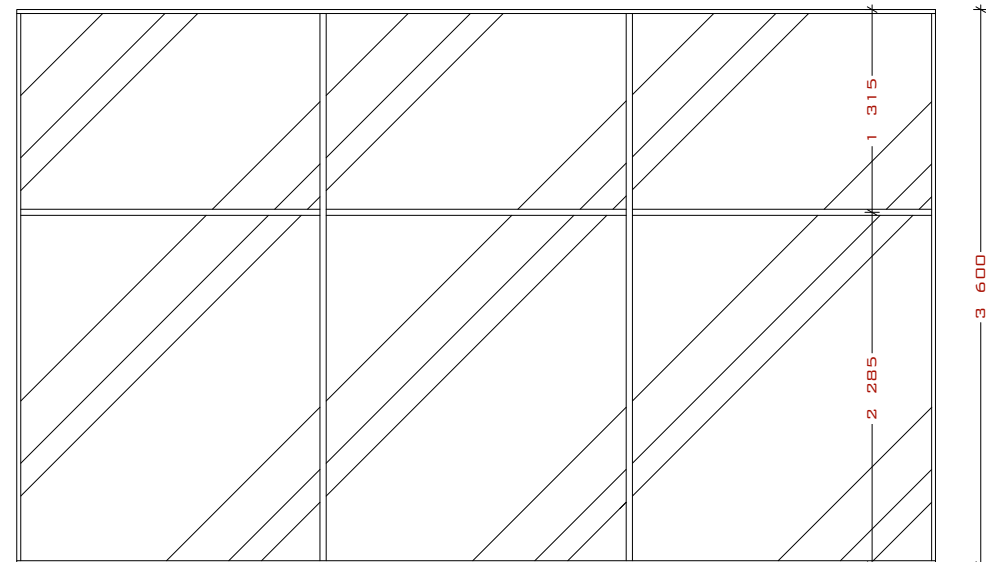

QN QN QN
 5 910
 1 315
 2 285
 3 600

V-04

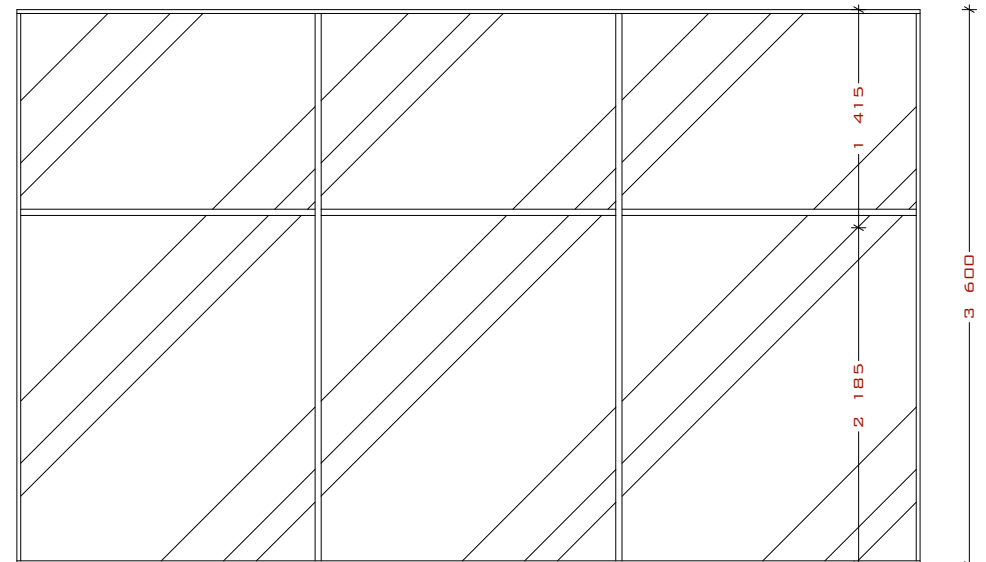

QN QN QN
 5 810
 1 415
 2 185
 3 600

V-05

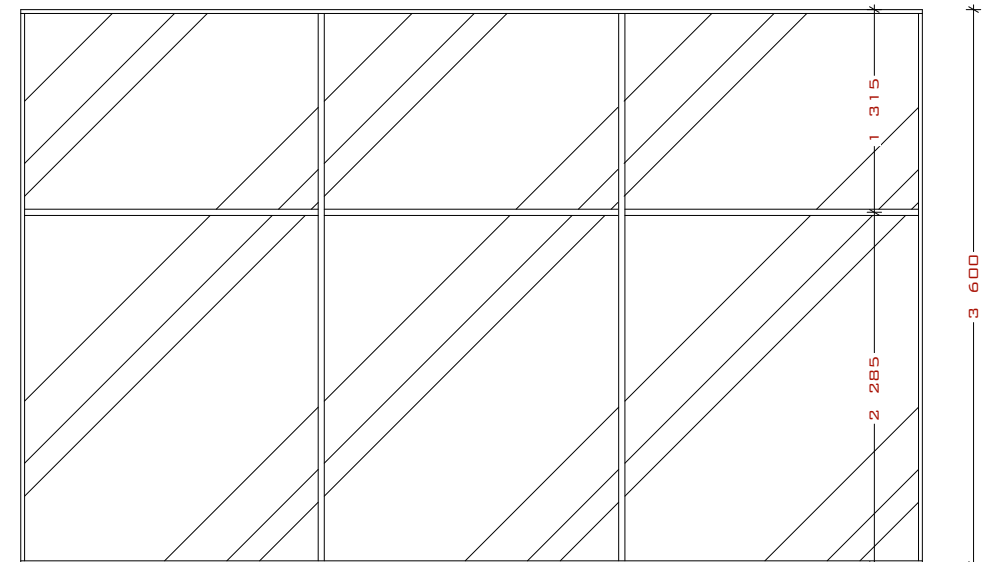

QN QN QN
 5 800
 1 315
 2 285
 3 600

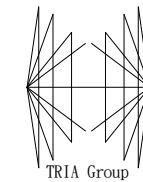

შ.პ.ს. "TRIA Group"
 ქ. თბილისი, 0102 ვასაძის ქაი №5/7
 ტელ: +995 599268008
 ელ. ფოსტა: info@triagroup.ge

დასახელება

პასუხისმგებელი

განმარტების №

ნახაზის დასახელება

უღმრთის კონსტრუქციის
 სპეციფიკაცია

პროექტი №	მასშტაბი	ფურცლის №
8003. არქიტექტორი	1: 50	A-3
არქიტექტორი		
არქიტექტორი		
არქიტექტორი		
არქიტექტორი		
არქიტექტორი		

მონტაჟის თარიღი 2017.01.23

გ.ს. რატიანი, გ.ს. რატიანი

000 000

ფურცლის №

ა-1000

V-01

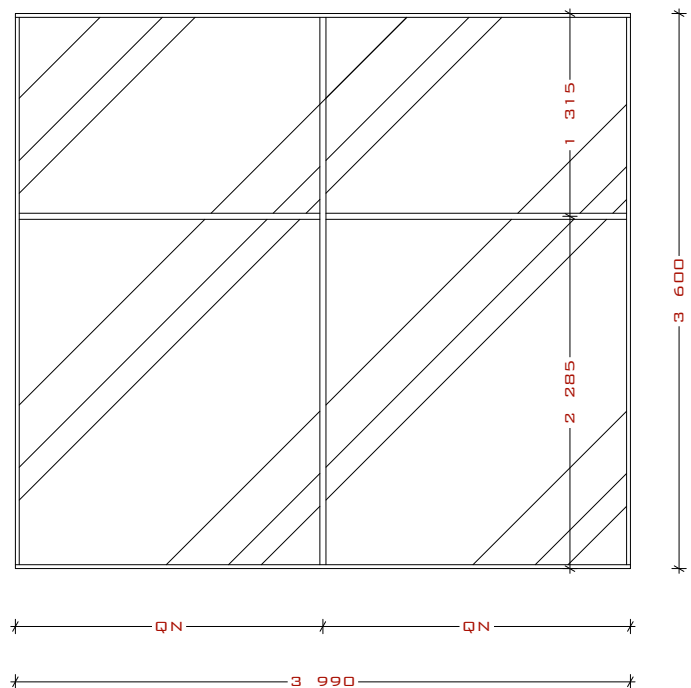

V-06

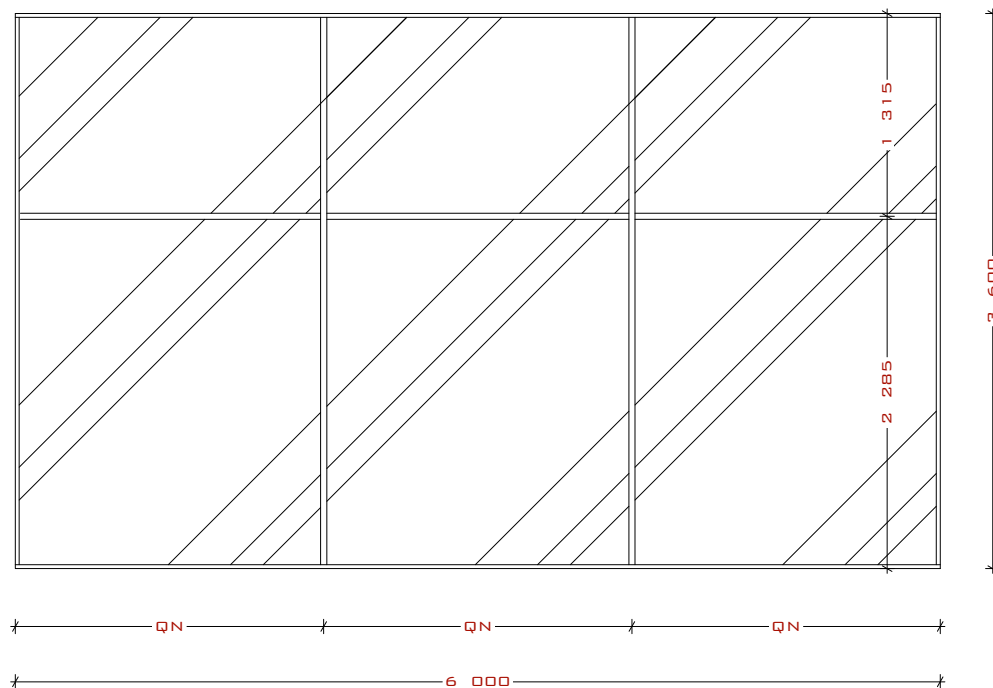

V-09

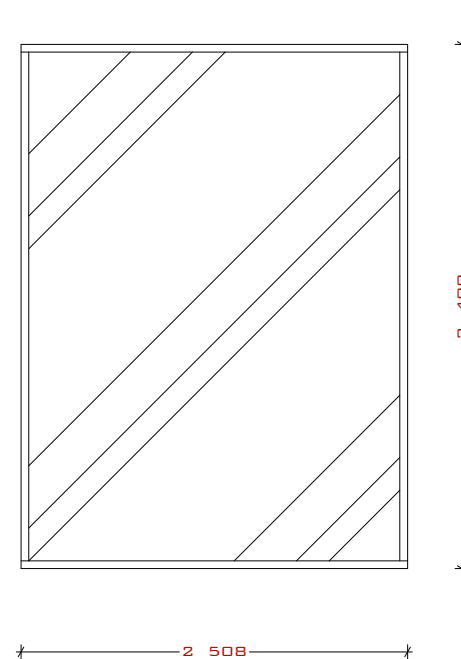

V-07

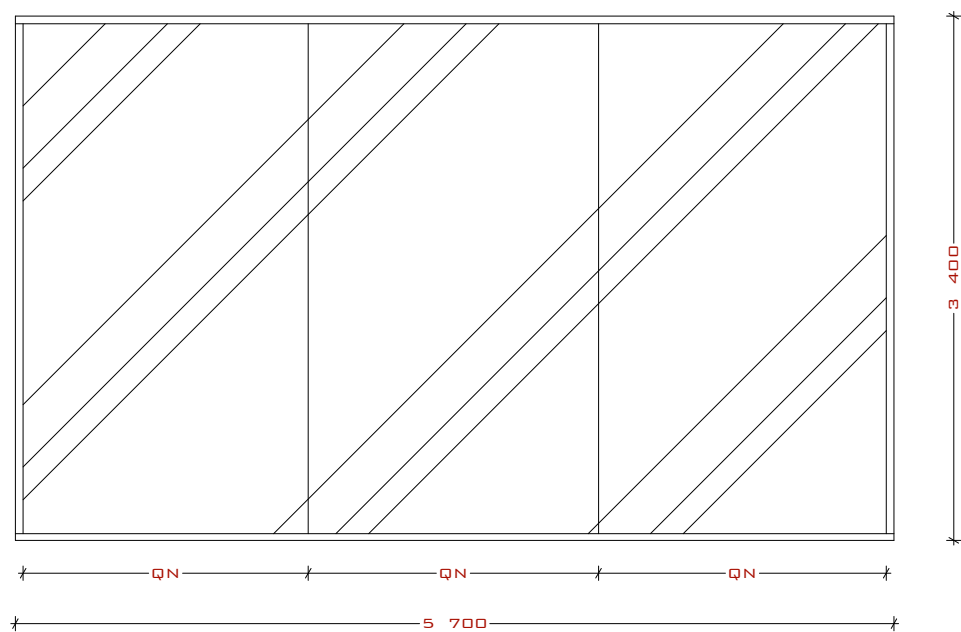

V-08

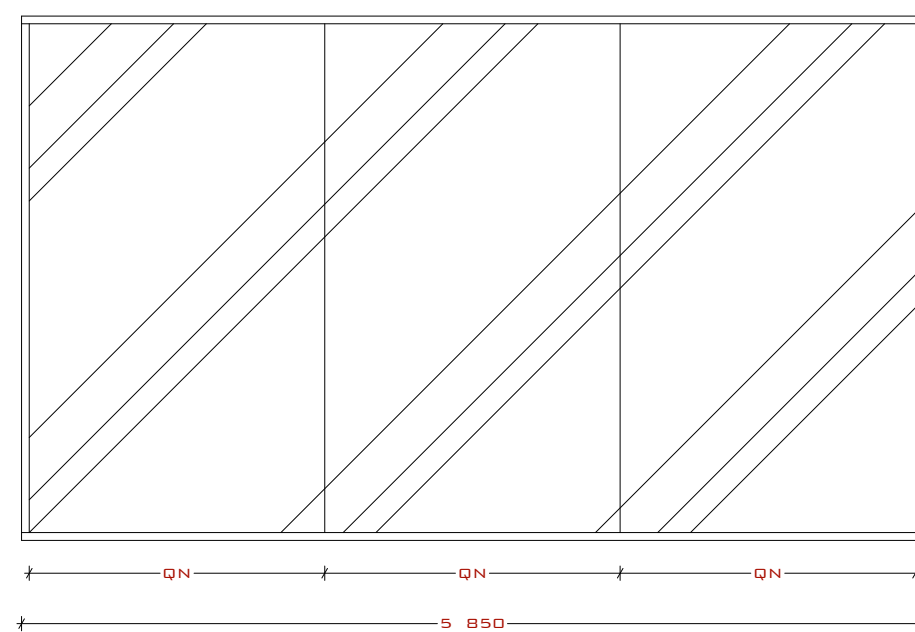

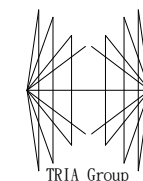

შ.პ.ს. "TRIA Group"
 ქ. თბილისი, 0102 პასაჟის ქაზი №5/7
 ტელ: +995 599268008
 ელ. ფოსტა: info@triagroup.ge

დასახელება

პასუხისმგებელი

განმარტება

ნახზის დასახელება
 გისალვანის ღახლის
 სკვიფიანაშია

პროექტი №	მასშაბი	ფორმატი
8003.000	1: 50	A-3
მონ. არქიტექტორი		
არქიტექტორი		
არქიტექტორი		
არქიტექტორი		
არქიტექტორი		

თარიღი 2017.01.23	ფურცელი
გვ. რაოდ. 833	გვერდი
000	000
ა-1000	

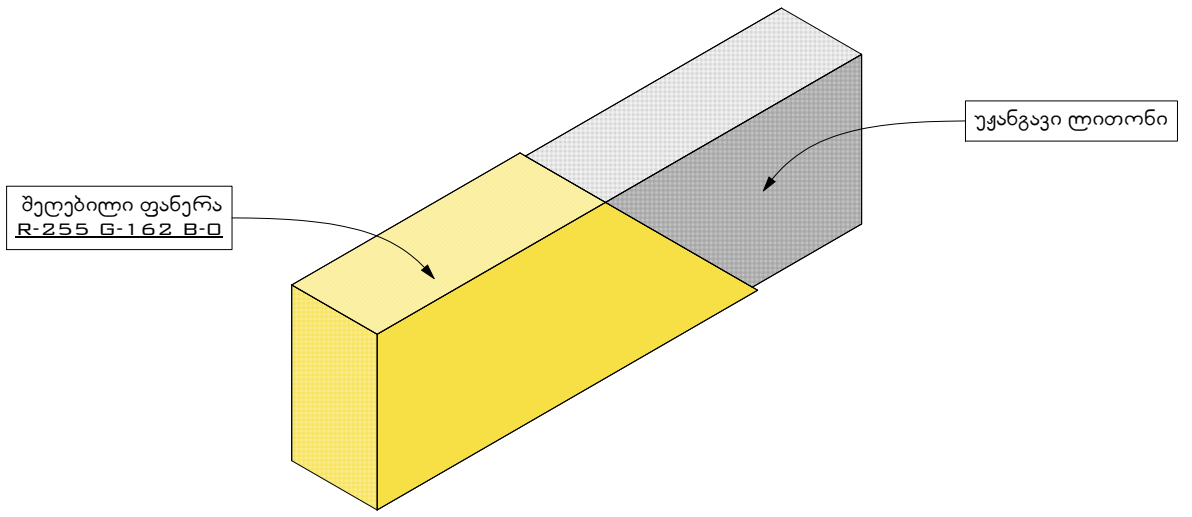
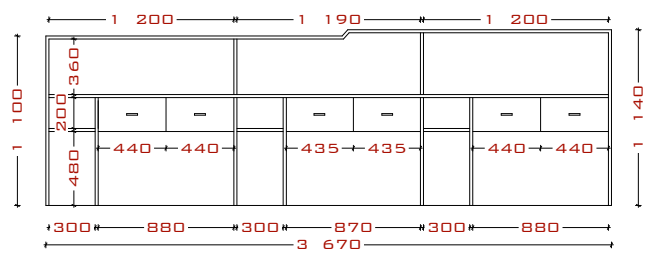
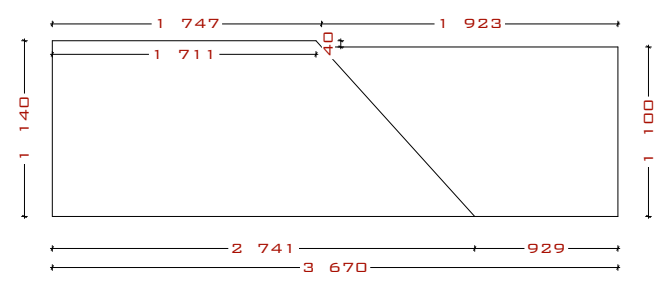
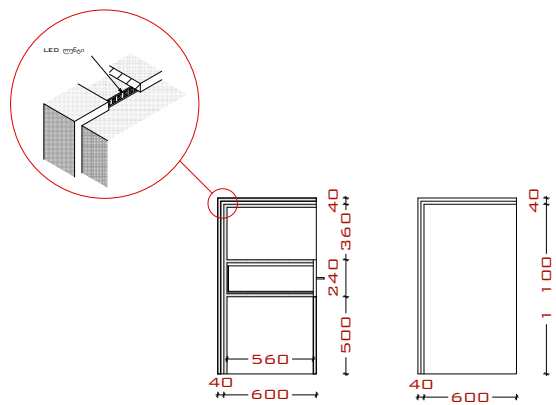
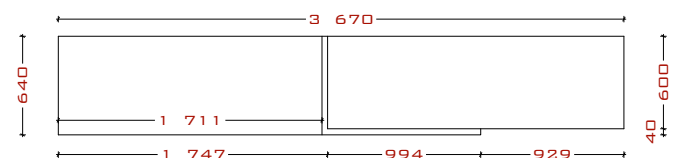

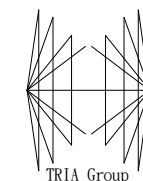

შ.პ.ს. "TRIA Group"
 ქ. თბილისი, 0102 ვასაძის ქაზი №5/7
 ტელ: +995 599268008
 ელ ფოსტა: info@triagroup.ge

დასახელება

პასუხისმგებელი

866083360

ნახაზის დასახელება
 აპარატის საპროექტიონი

პროექტი №	მასშაბი	ფორმატი
80003. აპროექტიონი	1: 20	A-3
არქიტექტორი		
არქიტექტორი		
არქიტექტორი		
არქიტექტორი		

თარიღი 2017.01.23	ფურცელი
83. რაოდ. 833 რტი	
000	000

ა-1000

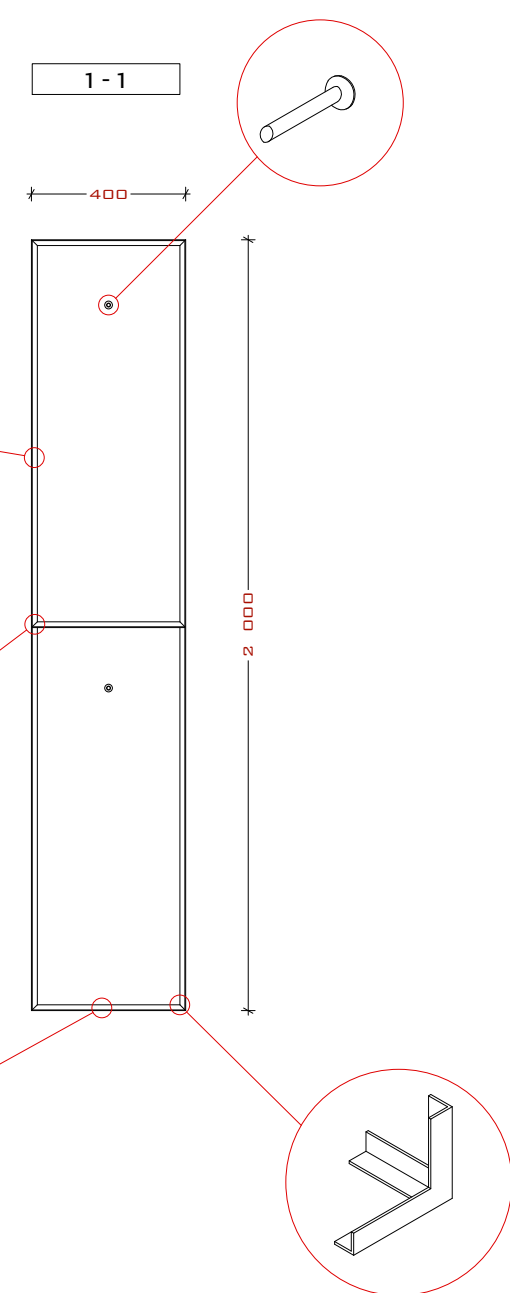
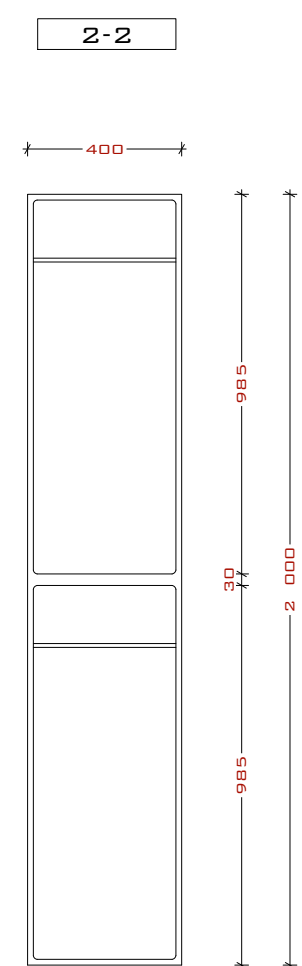
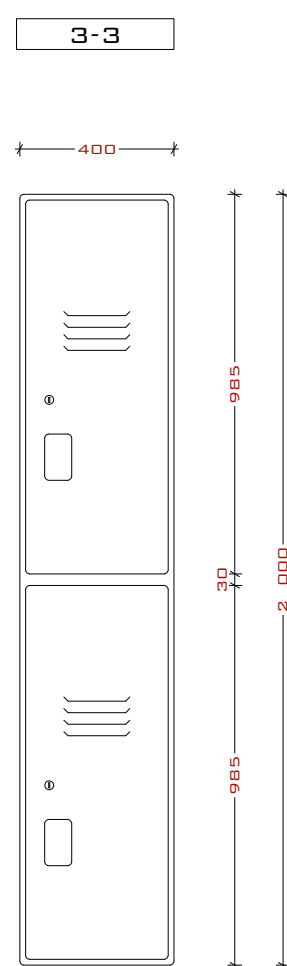
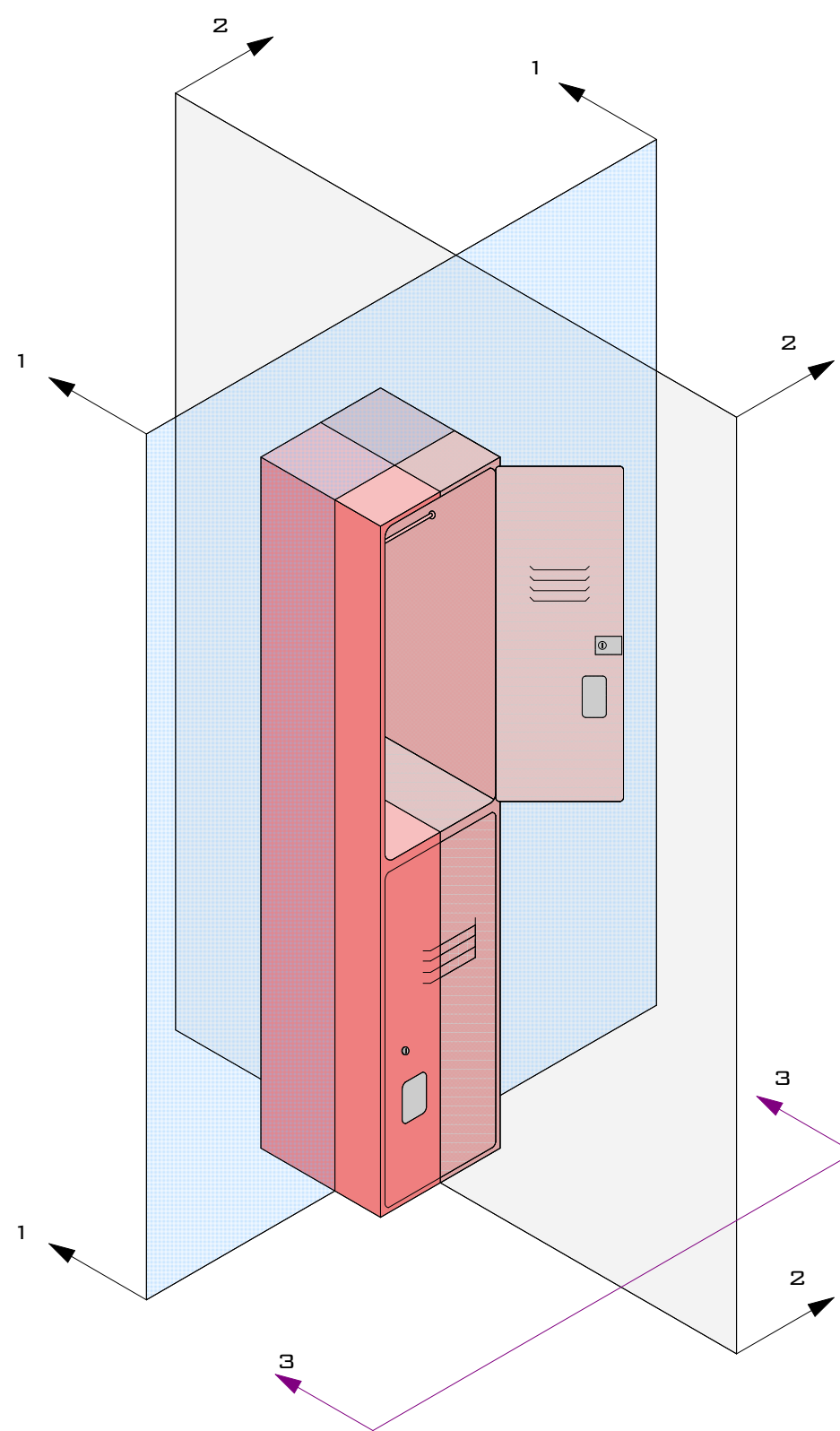

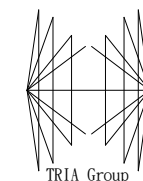

შ.პ.ს. "TRIA Group"
 ქ. თბილისი, 0102 ვასლანის ქაზი №5/7
 ტელ: +995 599268008
 ელ. ფოსტა: info@triagroup.ge

დასახელება

პასუხისმგებელი

გამომცემი

ნახაზის დასახელება
 აარადის საპროექტი

პროექტი №	მასშტაბი	ფორმატი
8000.000	1: 20	A-3
მონაცემები		
არქიტექტორი		
არქიტექტორი		
არქიტექტორი		
არქიტექტორი		
არქიტექტორი		

თარიღი 2017.01.23	ფურცელი
83. რაოდ. 833 რაოდ.	
000	000
5-1000	

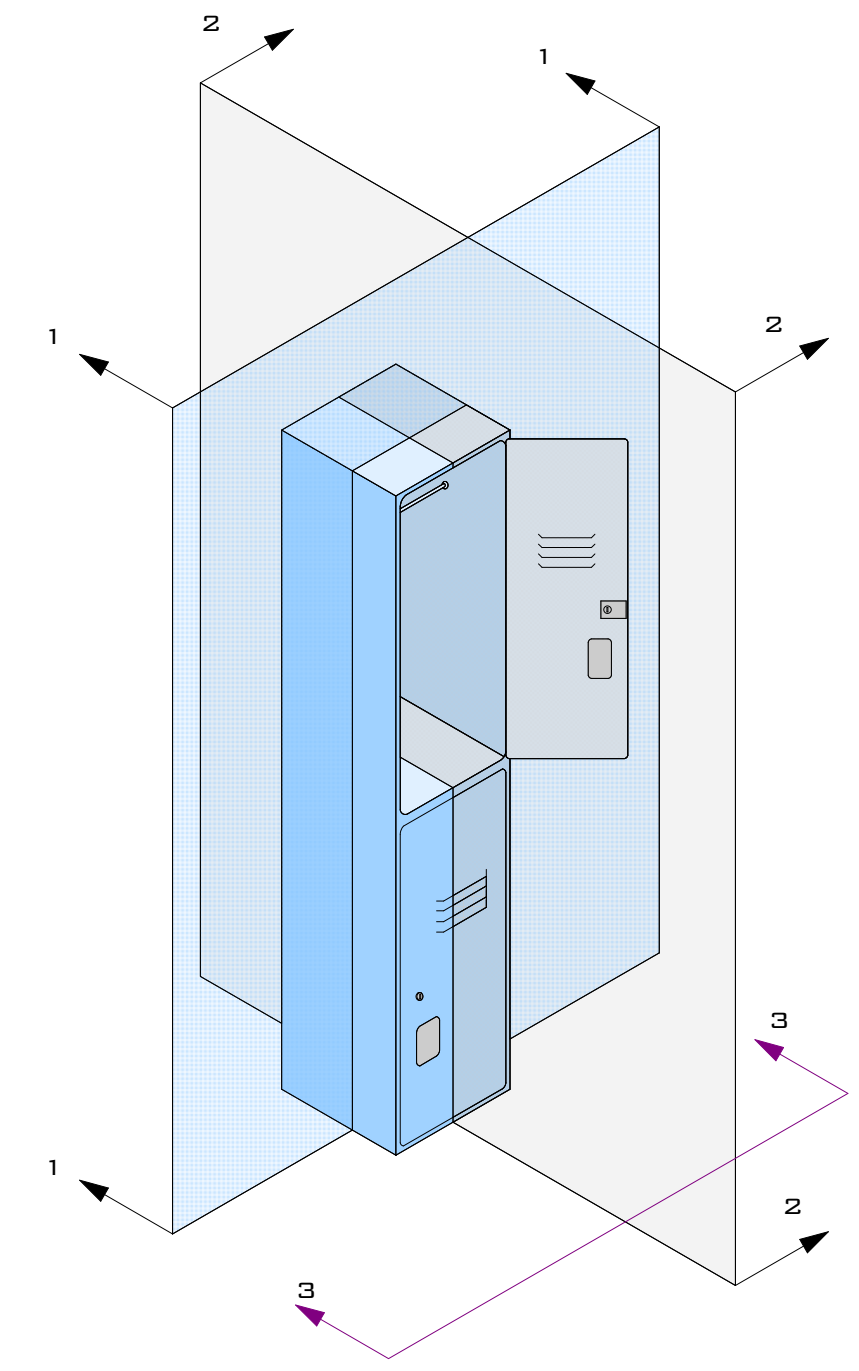
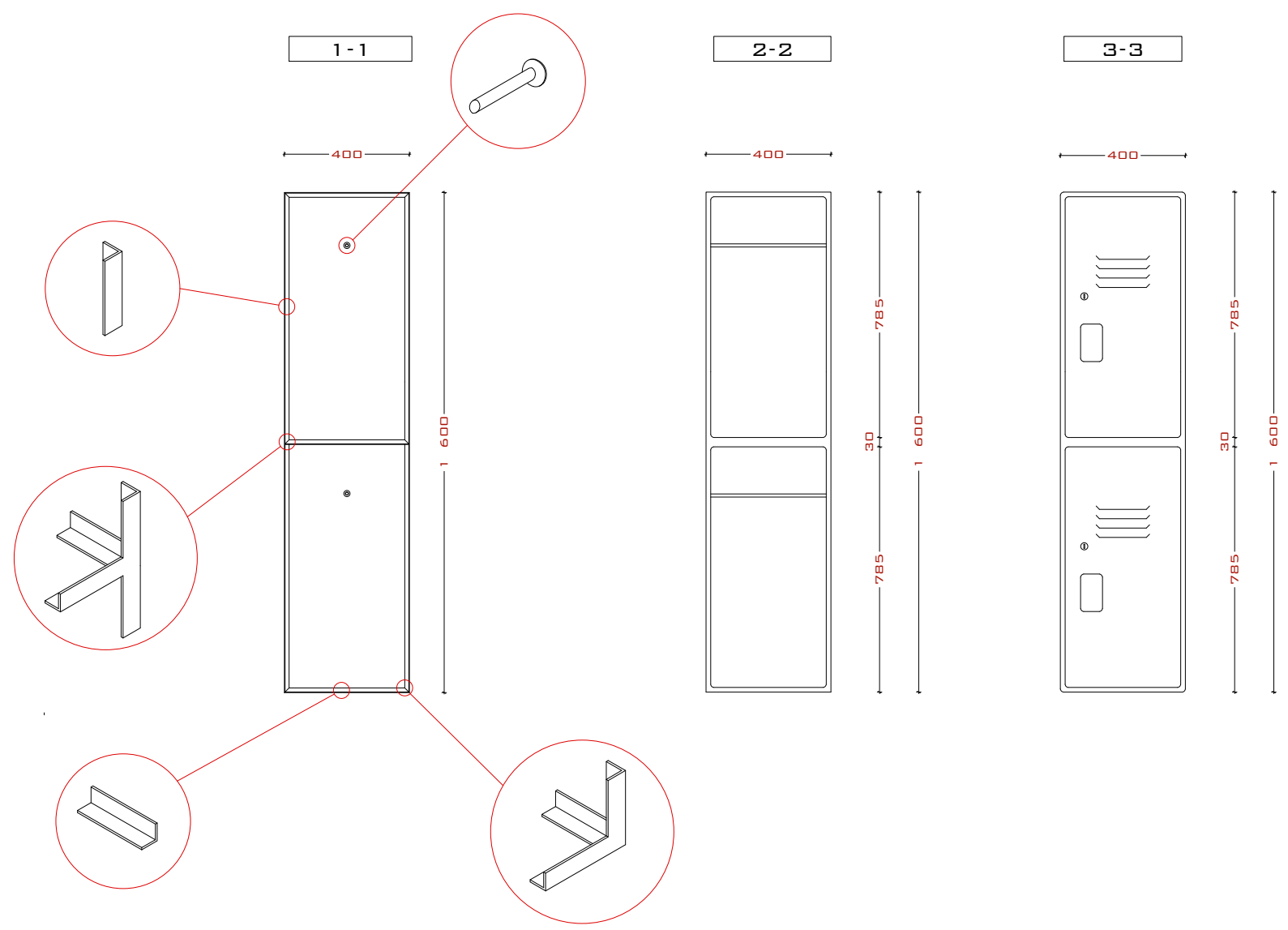

ხელშეკრულების ტიპის ჩამონათვალი

- WF-01 ხარამიხა ლუჩი (R-38 G-151 B-216)
- WF-02 ლაზა წყალმღები სალაბავით (ლუჩი) (R-38 G-151 B-216)
- WF-02' ლაზა წყალმღები სალაბავით (ლუჩი) (R-38 G-151 B-216)
- WF-03 ბატონის ფაქტურით ლაზა
- WF-03' ბატონის ფაქტურით ლაზა (წყალმღები)
- WF-04 ლაზა წყალმღები სალაბავით (თეთრი) (R-255 G-255 B-255)
- WF-05 ლაზა წყალმღები სალაბავით (ყვითელი) (R-255 G-162 B-0)
- WF-05' ლაზა წყალმღები სალაბავით (ყვითელი) (R-255 G-162 B-0)
- WF-06 ლაზა წყალმღები სალაბავით (ცისფერი) (R-100 G-197 B-240)
- WF-07 ხარამიხა ცისფერი (R-100 G-197 B-240)

ნათესის ტიპის ჩამონათვალი

- FF-01 ხარამიხა ფილა (თეთრი)
- FF-02 ლინოლიუმი
- FF-03 ლინოარი
- FF-04 ხარამიხა ფილა (ლუჩი) (R-38 G-151 B-216)

მოცულობათა უწყისი

$$\text{FF-01} = 185\text{მ}^2$$

$$\text{FF-02} = 950\text{მ}^2$$

$$\text{FF-04} = 62\text{მ}^2$$

$$\text{WF-01} = 150\text{მ}^2$$

$$\text{WF-02} = 60\text{მ}^2$$

$$\text{WF-02}' = 297\text{მ}^2$$

$$\text{WF-03} = 330\text{მ}^2$$

$$\text{WF-03}' = 90\text{მ}^2$$

$$\text{WF-04} = 331\text{მ}^2$$

$$\text{WF-05} = 114\text{მ}^2$$

$$\text{WF-05}' = 84\text{მ}^2$$